

HOMEFLOOR

2024-2027

クッションフロア
+
住宅用床材

ペット向け
フロアなど
多数掲載

ここちいい暮らしは、床から

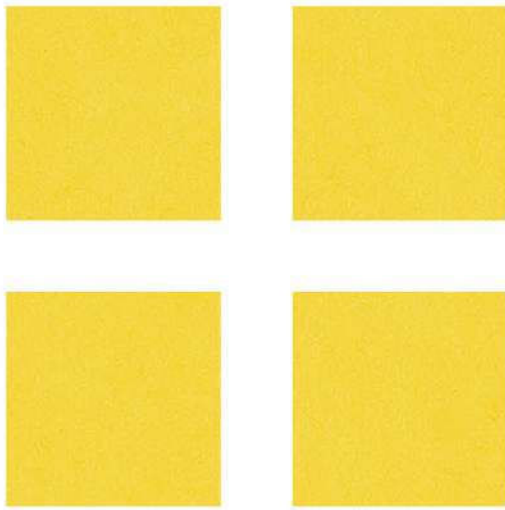

クッションフロア

ペット向けフロアなど
多数掲載

HOME
FLOOR

2024-2027

この壁紙には? このカーテンには? この床には?
いろんな組み合わせを試したい!

そんな方に
壁紙やカーテンとコーディネートができる
**着せ替えシミュレーション
マイコーデ**

イメージしてみたいお部屋や、好きなインテリアスタイルからシーンを選び、壁紙、カーテン、床材を自由に納得いくまで着せ替えいただけます。作成したコーディネートは保存・印刷できるほか、URLを発行してシェアすることができます。



sangetsu | SUSTAINABLE DEVELOPMENT GOALS

サンゲツは、持続可能な開発目標 (SDGs) を支援しています。



11.住み続けられるまちづくりを

豊富なデザイン、機能性のインテリアを開発・販売することで、多様な人々が住み続けられるまちづくりに貢献いたします。



12.つくる責任つかう責任

サンゲツでは使用済み見本帳を素材ごとに分別し、リサイクルを行うことで、持続可能な循環型社会の実現に寄与します。

自分のお部屋に床材を敷いたらどうなるの?
リアルな写真で手軽にイメージしたい!

そんな方に
自分で撮ったお部屋の写真でイメージできる
**床材AR
シミュレーション**

自分で撮影したお部屋の写真で簡単に床材をシミュレーションできるツールです。着せ替えを楽しみながら、ご自身のお部屋のインテリアとの組み合わせを、じっくりと吟味することができます。



まずはお部屋を
スマホで撮影!

※床材ARシミュレーションでは、床材のみを着せ替えられます。

ATTENTION

品番についてのご案内

「HOME FLOOR」と「HOME FLOOR COMPACT」の品番は全て末尾3ケタを統一しています。

HOME FLOOR
2024-2027



HOME FLOOR COMPACT
2024-2027



例 HM-12001 ◀ 同一商品 ▶ HM-17001

ここちいい暮らしは、床から

クッションフロアの見本帳
“H FLOOR”から、様々な
ニーズに応える住宅用床材
を加え“HOME FLOOR”
として生まれ変わりました。



[したいこと] INDEX		P1
お部屋別 床材セレクション HOME FLOOR SELECTION BY ROOM		P3
クッションフロアって何?		P7
住宅用 クッションフロア	STONE	モルタルから大理石まで、 そろってます。 P8
	WOOD	豊富な種類と、こだわりの質感。 P21
	PLAIN & PATTERN	使いやすい無地から、 遊び心のある柄まで。 P45
ペット向けフロア	わんにゃん消臭フロア	消臭機能とすべりにくさで 安心して遊べるお部屋に。 P55
	わんにゃん消臭フロア [ハード]	消臭機能とすべりにくさに加え、 キズにも強い優れたもの。 P61
	フロテックスシート	メンテナンス性が高く、 すべりにくい繊維系床材。 P63
機能性 クッションフロア	遮音フロア L-45	気になる階下への騒音を やわらげます。 P65
	衝撃吸収フロア 3.5	転倒時の衝撃を緩和します。 P67
	2m巾フロア	メーターモジュール対応です。 P68
	CMフロア	厚めのクッションフロアで、 玄関など土足使用もOK。 P69
	CMフロア MORRIS CHRONICLES	ウィリアム・モリスの作品から 着想を得たクッションフロアです。 P85
置けるんシリーズ	拭けるキッチンマット	汚れも拭ける、 ふみ心地のよいキッチンマット。 P87
	スタイルキットプラス	置くだけかんたん、組み合わせ 自由なカーペットタイル。 P89
	たたみタイル 45	置いて並べて、 洗練された和空間に早変わり。 P90
浴室リフォーム向け	オフロア・リアル	やわらかく断熱効果のある オフロア・リアルで快適リフォーム。 P91
タイル	フロアタイル	豊富なデザインと、 耐久性に優れたタイルです。 P93
	コルクタイル	あたたかみのある天然素材で、 足触りのよさが人気です。 P95
パンチカーペット / 巻末資料 / 巾木		P97

[したいこと]

INDEX

いろいろな種類があっで迷ってしまう住宅用床材。
どれを選んだらよいか、目的別にまとめてみました。
新築にもリフォームにも [したいこと] で検索 →

床材の選び方

機能性 or デザイン性？

① まずはお部屋の「用途」
を考えてみましょう。

② 7つの [したいこと] から
気になる「したい!」を見
つけましょう。

日頃のお掃除を
楽にしたい!



水まわりの床が汚れても
簡単に掃除できたらな…

目地の汚れが
気になるな…

そんなあなたには

住宅用クッションフロア

メンテナンス性に優れている
「クッションフロア」だから、
汚れてもサッと水拭きでOK →

詳細は
P8~



ペットに優しい
床にしたい!



気になるニオイを
抑えられたら…

ツルツルの床はすべるので
ワンちゃん・ネコちゃんの
足腰が心配…

そんなあなたには

ペット向けフロア

「ペット向けフロア」は消臭機能
やすべりにくいものなど、人に
ペットに優しい床材です →

詳細は
P55~



階下への音を
やわらげたい!



自宅で仕事をする人が増えたから
賃貸マンションの遮音対策を…

階下の両親も快適に
暮らして欲しいから、
音には配慮したい…

そんなあなたには

遮音フロア L-45

「遮音フロア L-45」にするこ
とで、階下への気になる生活
音も軽減できます →

詳細は
P65~



キズや汚れを
手軽に防ぎたい!



台所の床って汚れや
水しぶきが飛んで大変...

子どもが小さいうちは
転倒が心配だし、
床も汚してしまうし...

そんなあなたには

置けるんシリーズ

汚れを拭けるキッチンマットや
置き替えが楽なカーベットタイ
ルなど、おすすめです →

詳細は
P87~



お風呂を
リフォームしたい!



お風呂場で転ぶと危ないな...

今のお風呂は
床が硬いし冷たくて、
冬場には堪える...

そんなあなたには

オフロア・リアル

すべりにくくてやわらかい、
断熱効果もある「オフロア・リ
アル」で、快適生活を →

詳細は
P91~



“もっと”デザインに
こだわりたい!

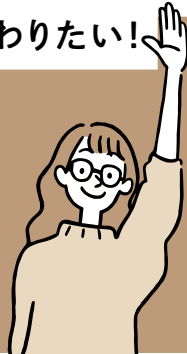

本物のフローリングは高いけど
デザインは妥協したくないし...

床を傷つけたくない...

そんなあなたには

フロアタイル

「フロアタイル」は本物の石や
木と見間違えうほどリアルで丈夫。
デザインも豊富です →

詳細は
P93~



やっぱり天然素材を
使いたい!



ふみ心地がよい
床にしたいなあ...

あたたかみを感じる
床材を使いたい...

そんなあなたには

コルクタイル

足触りの良い「コルクタイル」
は、人や環境に優しい天然素
材でできています →

詳細は
P95~



お部屋別

HOME FLOOR SELECTION
BY ROOM

床材セレクション

床材を選ぶにも、リビングやキッチン、バスルームや水まわり、
寝室や子ども部屋まで、お部屋によって使う用途はさまざま。
ここでは空間ごとに HOME FLOOR の床材を使い分けた、
「お部屋別」のコーディネートをご紹介します。

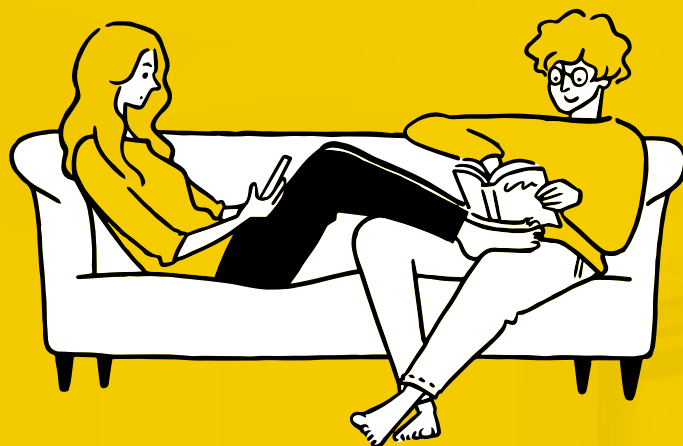

集まりたくなる、
みんなに
心地いい空間。

LIVING ROOM

ゆったり光が差し込む広々としたLDK。クッションフロア定番
の木目柄をメインに、キッチンのエリアのみモルタル柄でアク
セントをつけ、広い空間をゆるやかに区分けする。



▲ HM-12005



▲ HM-12094

住宅用クッションフロア 詳細は→ P7

お料理を
楽しみたくなる、
快適なキッチン。

キッチンの床は丈夫で貼り替えやすくデザインも人気の「フロアタイル」をチョイス。足触りが良い「拭けるキッチンマット」を合わせて、ストレスフリーな料理の時間を。



▲ HMT-112-S

置けるんシリーズ 詳細は→ P87



▲ HFL-2001

タイル 詳細は→ P93



KITCHEN

のびのび遊べる
安心空間。

KIDS' ROOM

フレンチヘリンのクッションフロアに、豊富なカラーの「スタイルキットプラス」を合わせ、やわらかく明るいお部屋に。「スタイルキットプラス」は置き替えも楽で、模様替えも楽しく。



▲ HMT-203

置けるんシリーズ
詳細は→ P89



▲ HM-12088

住宅用クッションフロア
詳細は→ P7



ワンニャンも
すこやかに。

ROOM for PETS

ペットのいるおうちにおすすめしたい、「ペット向けフロア」。ペットに優しいすべりにくい床材で、デザイン性も損なわない豊富なカラーとラインアップ。



▲ HW-12190



▲ HW-12189

ペット向けフロア 詳細は→ P55

置くことで手軽に和の空間が楽しめる「たたみタイル45」を使って、洋風のリビングを落ち着いた和モダン風のお部屋にスタイリング。



▲ HMT-302

置けるんシリーズ
詳細は→ P90

JAPANESE STYLE



手軽にほっこり
和の空間。

水も汚れも、
サッと拭ける。

LAUNDRY ROOM



ランドリールームは水まわりにおすすめの「クッションフロア」。しっとりした風合いのタイル柄で、脇役になりがちな空間も上品な印象に。



▲ HM-12013

住宅用クッションフロア
詳細は→ P7

こんなに変わる？
浴室のリフォーム。

BATH ROOM



断熱効果のある「オフア・リアル」はすべりにくくやわらかいので、小さい子どもやシニアの方にも安心。モダンなデザインも嬉しい。



▲ OH-12298

浴室リフォーム向け
詳細は→ P91

クッションフロアって何？

クッションフロアとは、発泡層がある

やわらかい質感のビニル床シートです。

ここではクッションフロアの**[3つのメリット]**をご紹介します。

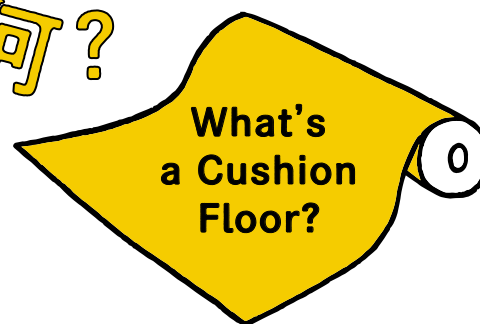

メリット 1 お手入れかんたん

1

耐水性に優れ、メンテナンスもかんたん。
シート形状で継ぎ目が少ないので、水
まわりにも適しています。



メリット 2 豊富なデザイン

2

石や木、タイル調などバリエーションが
豊富。目指したいインテリアテイストに
合うものがきっと見つかるはずです。



メリット 3 優れた コストパフォーマンス

3

他の床材に比べ、お手頃な価格設定。
施工もしやすいので、新築だけでなく
リフォームにも適しています。



HM-12004

HM-12021

モルタルから大理石まで、
そろってます。

STONE

住宅用クッションフロア

1.8mm

STONE

\ おすすめ /
TOP3

定番の使いやすい柄から
トレンド柄まで、おすすめ
の3点をご紹介します。

高級感のある
大理石調

迷ったら
コレ!



▲ HM-12021
コレマンティーナ

すっきりとした
タイル柄

ニュー
スタンダード!



▲ HM-12018 NEW
サトルタイル

空間が垢抜ける
モルタル柄

トレンド!



▲ HM-12004
シャビーモルタル



HM-12001

リアルなコテ跡を表現しています。

ドライプラスタ 目地なし



▲ HM-12001

NEW

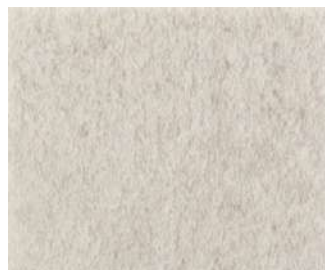

▲ HM-12002

NEW



▲ HM-12003

NEW

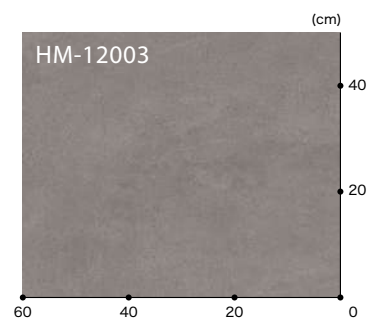

リピート：タテ125cm・ヨコ182cm
※程よいムラ感とリアルなコテ跡が特徴のデザインです。

Made in Japan

標準価格 (税別) **3,300円/m²** [6,010円/m] 規格 ▶ 1.8mm厚/182cm中

■接着剤 一般工法:FL・AR





HM-12005

シャビーモルタル 目地なし



▲ HM-12004

2030年
まで継続



▲ HM-12005

2030年
まで継続

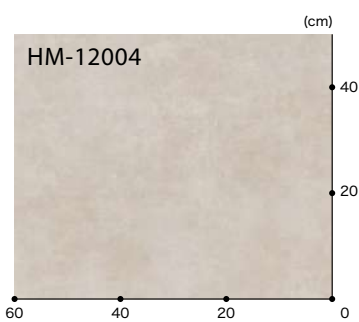

リピート：タテ91cm・ヨコ182cm



HM-12006

ベトンタイル 格子 約30.3cm角



▲ HM-12006

ペット向け HW-12188と類似色



▲ HM-12007

ペット向け HW-12189と類似色

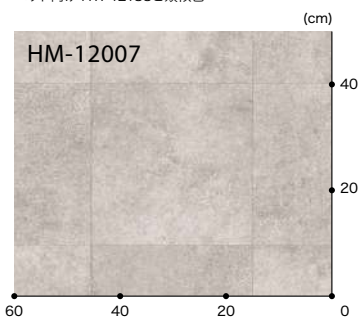

リピート：タテ91cm・ヨコ91cm
格子：約30.3cm角

標準価格 (税別) **3,300円/m²** [6,010円/m] 規格▶1.8mm厚/182cm巾
■接着剤 一般工法:FL・AR

※商品の製法上、ペット向けフロアと類似色でも見え方が異なります。

Made in Japan



2030年
まで継続

取扱上のご注意は必ず巻末をご確認ください。



HM-12009

ヌークグレイン 目地なし



▲ HM-12008

NEW



▲ HM-12009

NEW

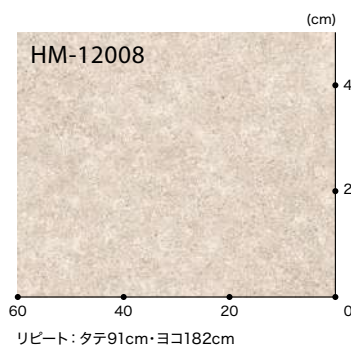

HM-12010

スレーヌ 格子 約41.6cm×22.7cm角



▲ HM-12010

2030年
まで継続



▲ HM-12011

2030年
まで継続

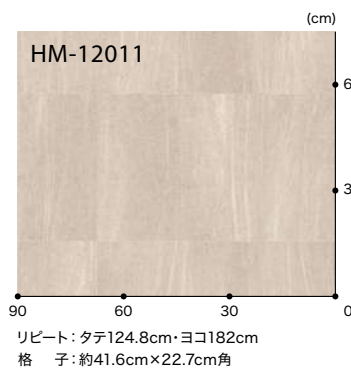

標準価格 (税別) **3,300円/m²** [6,010円/m] 規格 ▶ 1.8mm厚/182cm巾
■接着剤 一般工法:FL・AR

Made in Japan



2030年
まで継続

サンドストーンⅡ 格子 約22.7cm角



▲ HM-12012



▲ HM-12014



▲ HM-12013

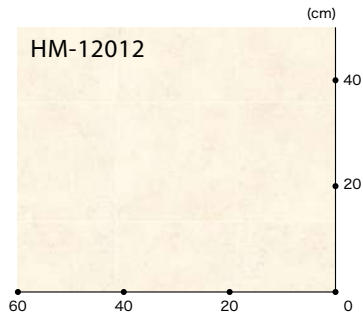

リピート：タテ91cm・ヨコ91cm
格子：約22.7cm角

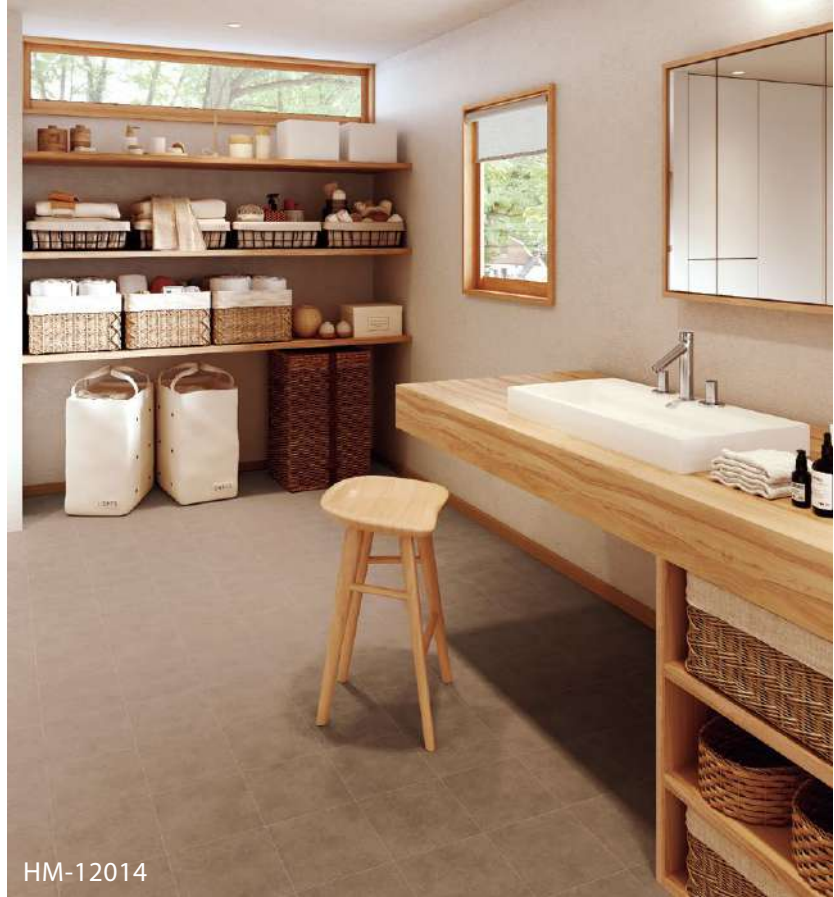

HM-12014

アルベロタイル 格子 約10.1cm角



▲ HM-12015

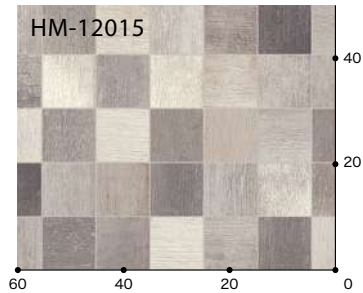

リピート：タテ91cm・ヨコ91cm
格子：約10.1cm角
※色・柄の異なるタイルがミックスされたデザインです。



HM-12015

Made in Japan

標準価格 **3,300**円/m² [6,010円/m] 規格 ▶ 1.8mm厚/182cm巾
(税別)
■接着剤 一般工法:FL・AR



サトルタイル 格子 約30.3cm角



▲ HM-12016



▲ HM-12018



▲ HM-12017

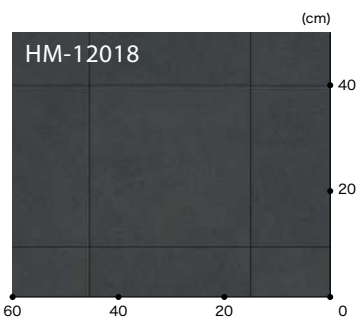

リピート：タテ91cm・ヨコ182cm
格子：約30.3cm角



HM-12016

カフェストーン 格子 約41.7cm×30.3cm角



▲ HM-12019



▲ HM-12020



リピート：タテ125cm・ヨコ182cm
格子：約41.7cm×30.3cm角



HM-12019

Made in Japan

標準価格 **3,300円/m²** [6,010円/m] 規格 ▶ 1.8mm厚/182cm中
(税別)
■接着剤 一般工法:FL・AR



次世代樹脂 抗菌 さらっと仕上げ

※HM-12016～12018は商品の特性上、光の乱反射により色が違って見える場合があります。
取扱上のご注意は必ず巻末をご確認ください。

コレマンティーナ 格子 約30.3cm角



▲ HM-12021



▲ HM-12023 **NEW**



▲ HM-12022

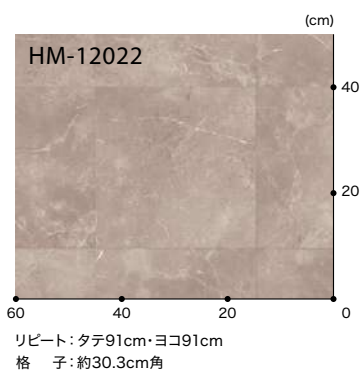

HM-12021

ラスティタイル 格子 約22.5cm×22.8cm角



▲ HM-12024



▲ HM-12026



▲ HM-12025

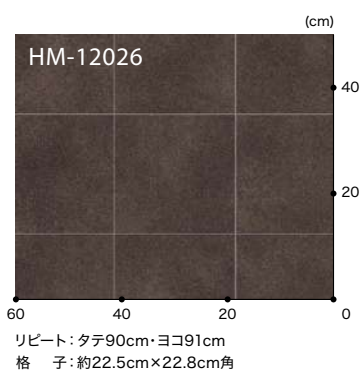

HM-12025

Made in Japan

標準価格 **3,300**円/m² [6,010円/m] 規格▶1.8mm厚/182cm巾

■接着剤 一般工法:FL・AR



※HM-12024～12026は商品の特性上、光の乱反射によりジョイント部において同一ロットでも色が違って見える場合があります。

取扱上のご注意は必ず巻末をご確認ください。

2030年
まで継続

エンペラードール 目地なし



▲ HM-12027

ペット向け HW-12197と類似色
衝撃吸収 GM-12231と類似色



▲ HM-12029

ペット向け HW-12198と類似色



▲ HM-12028

衝撃吸収 GM-12232と類似色



リピート：タテ60.6cm・ヨコ182cm



HM-12028

大理石 目地なし



▲ HM-12030

2030年
まで継続



▲ HM-12032



▲ HM-12031

2030年
まで継続



リピート：タテ90cm・ヨコ90cm



HM-12031

Made in Japan

標準価格 (税別) **3,300円/m²** [6,010円/m] 規格 ▶ 1.8mm厚/182cm巾

■接着剤 一般工法:FL・AR



2030年
まで継続

※商品の製法上、ペット向けフロアと類似色でも見え方が異なります。
取扱上のご注意は必ず巻末をご確認ください。

オニックス 目地なし



▲ HM-12033
遮音フロア LM-12222と類似色



▲ HM-12034
遮音フロア LM-12223と類似色

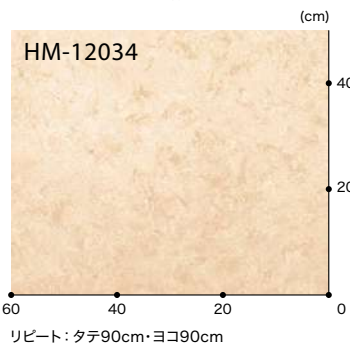

リピート:タテ90cm・ヨコ90cm



HM-12033

ライムストーン 格子 約22.5cm角



▲ HM-12035



▲ HM-12036

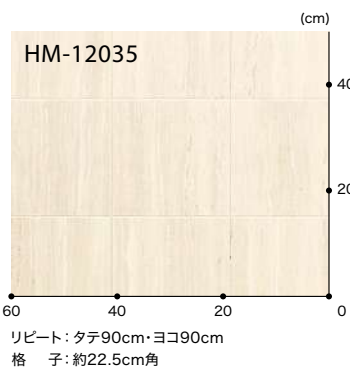

リピート:タテ90cm・ヨコ90cm
格子:約22.5cm角

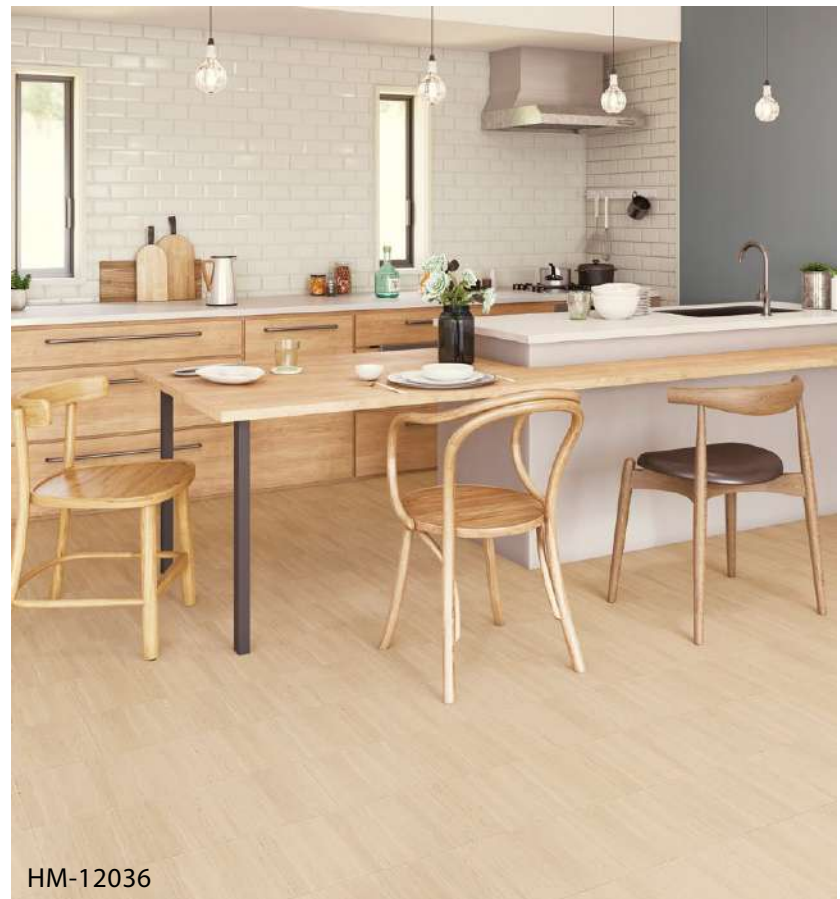

HM-12036

Made in Japan

標準価格 **3,300円/m²** [6,010円/m] 規格▶1.8mm厚/182cm巾
(税別)
■接着剤 一般工法:FL・AR



2030年
まで継続

取扱上のご注意は必ず巻末をご確認ください。

カルムタイル 格子 約22.5cm×22.8cm角



▲ HM-12037



▲ HM-12039 **NEW**

ペット向け HW-12184と類似色



▲ HM-12038

ペット向け HW-12182と類似色

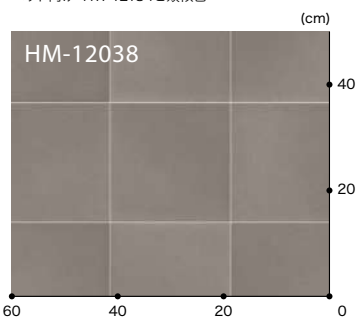

リピート：タテ90cm・ヨコ182cm
格子：約22.5cm×22.8cm角



HM-12039

テラコッタ 格子 約15cm角



▲ HM-12040

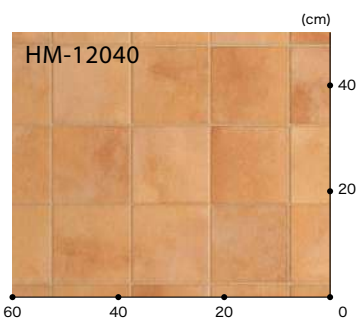

リピート：タテ90cm・ヨコ180cm
格子：約15cm角



HM-12040

Made in Japan

標準価格 (税別) **3,300円/m²** [6,010円/m] 規格 ▶ 1.8mm厚/182cm巾

■接着剤 一般工法:FL・AR



カントリータイル 格子 約10.1cm角



▲ HM-12041



▲ HM-12042

NEW

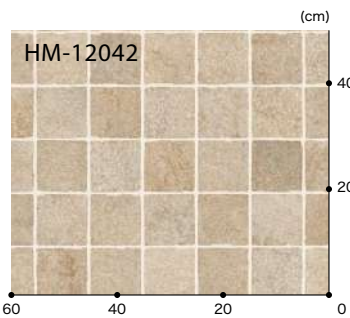

リピート：タテ91cm・ヨコ91cm
格子：約10.1cm角



HM-12041

モザイク 格子 約1.8cm角



▲ HM-12043



▲ HM-12045



▲ HM-12044

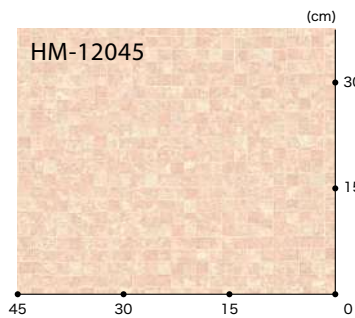

リピート：タテ90cm・ヨコ91cm
格子：約1.8cm角



HM-12043

Made in Japan

標準価格 (税別) **3,300円/m²** [6,010円/m] 規格 ▶ 1.8mm厚/182cm巾
■接着剤 一般工法:FL・AR



タソス 目地なし



▲ HM-12046

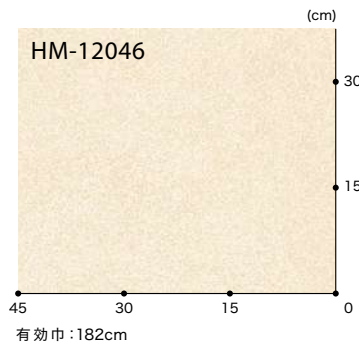

ビアンコ バイアス格子 約21.2cm角



▲ HM-12047

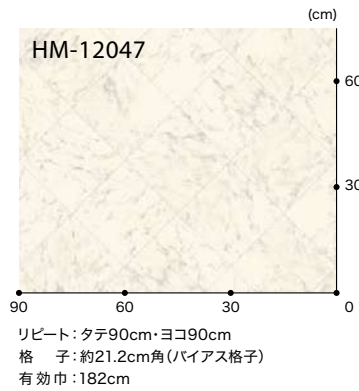

ビアンコ 格子 約30cm角

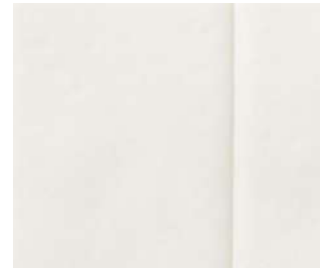

▲ HM-12048

2030年
まで継続

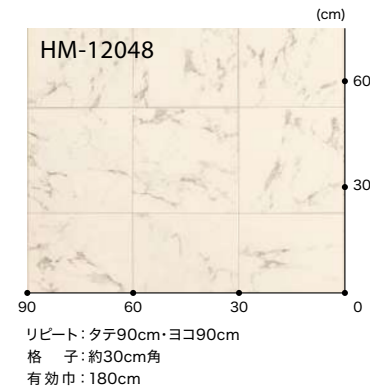

Made in Japan

標準価格 (税別) **3,300円/m²** [6,010円/m] 規格 ▶ 1.8mm厚

■接着剤 一般工法:FL・AR



2030年
まで継続

※HM-12046はリバーシ施工をおすすめします。
取扱上のご注意は必ず巻末をご確認ください。

ルチコーズ 格子 約30.3cm角



▲ HM-12049

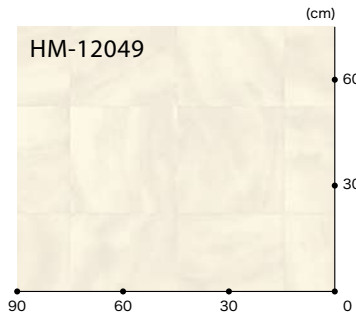

リピート：タテ91cm・ヨコ182cm
格子：約30.3cm角
有効巾：182cm

ネロマルキーナ 目地なし



▲ HM-12050

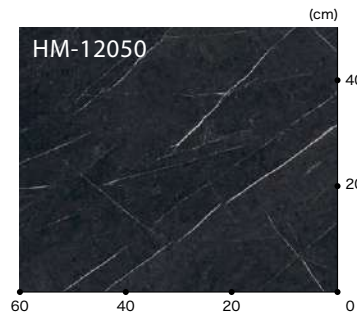

リピート：タテ125cm・ヨコ182cm
有効巾：182cm

ミカゲ 目地なし



▲ HM-12051

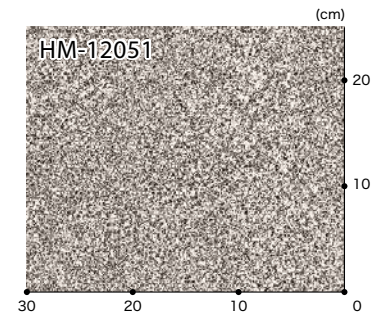

有効巾：180cm



Made in Japan

標準価格 **3,300円/m²** [6,010円/m] 規格▶1.8mm厚
(税別)
■接着剤 一般工法:FL・AR



※HM-12051はリバース施工をおすすめします。

取扱上のご注意は必ず巻末をご確認ください。

住宅用クッションフロア

HM-12080

HM-12090

豊富な種類と、
こだわりの質感。

WOOD

＼ おすすめ /

TOP3

定番の使いやすい柄から
トレンド柄まで、おすすめ
の3点をご紹介します。

ベーシックな
オーク柄

迷ったら
コレ!



▲ HM-12080
ミラオーク

洗練された
木目柄

ニュー
スタンダード!



▲ HM-12076 **NEW**
ホワイトチェスナット

個性を
出したいなら

トレンド!



▲ HM-12090
ヘリンボーン



HM-12057

水目桜 板巾 約22.7cm



▲ HM-12056

NEW



▲ HM-12057

NEW

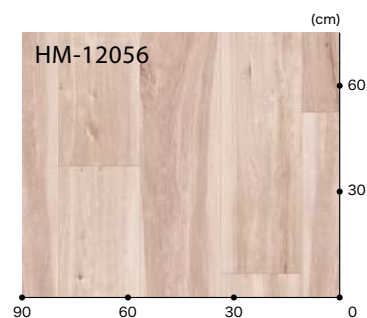

リピート：タテ121.2cm・ヨコ182cm
板 巾：約22.7cm

Made in Japan

標準価格 (税別) **3,300円/m²** [6,010円/m] 規格▶1.8mm厚/182cm巾

■接着剤 一般工法:FL・AR



イノセントチェリー

板巾 約12.1cm



▲ HM-12058 NEW



▲ HM-12059 NEW

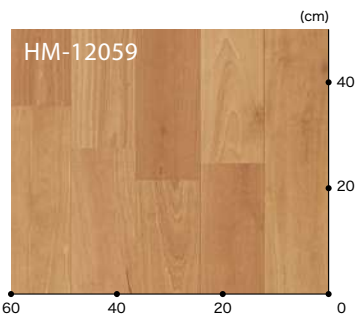

リピート：タテ121.2cm・ヨコ182cm
板 巾：約12.1cm
※長手方向のみ、へこみ目地を表現した木目柄です。

ほのかに
やさしさを感ずる
木目が特徴です。



Made in Japan

標準価格 (税別) **3,300円/m²** [6,010円/m] 規格 ▶ 1.8mm厚/182cm巾

■接着剤 一般工法:FL・AR



プリトオーク 板巾 約15.2cm



▲ HM-12060

▲ HM-12061

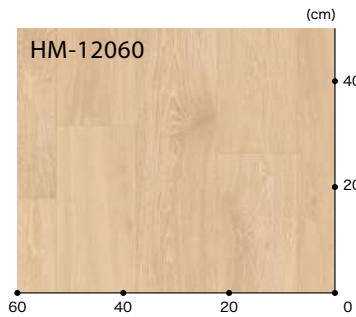

リピート：タテ124cm・ヨコ182cm
板 巾：約15.2cm



HM-12061

ボタニカルチーク 板巾 約15.2cm



▲ HM-12062

▲ HM-12063

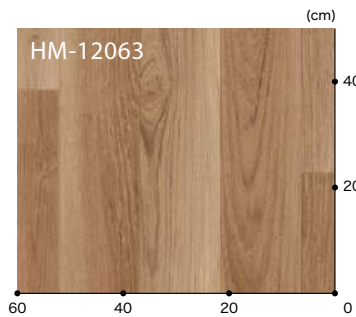

リピート：タテ125cm・ヨコ182cm
板 巾：約15.2cm



HM-12062

Made in Japan

標準価格 **3,300円/m²** [6,010円/m] 規格 ▶ 1.8mm厚/182cm巾
(税別)
■接着剤 一般工法:FL・AR



ノースオーク

板巾 約18.2cm



▲ HM-12064 **NEW**



▲ HM-12065 **NEW**

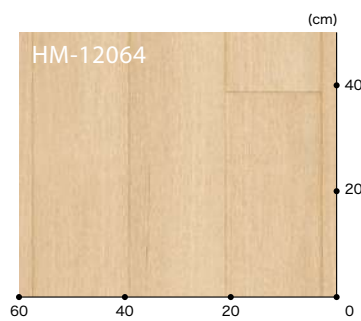

リピート：タテ121.2cm・ヨコ182cm
板 巾：約18.2cm

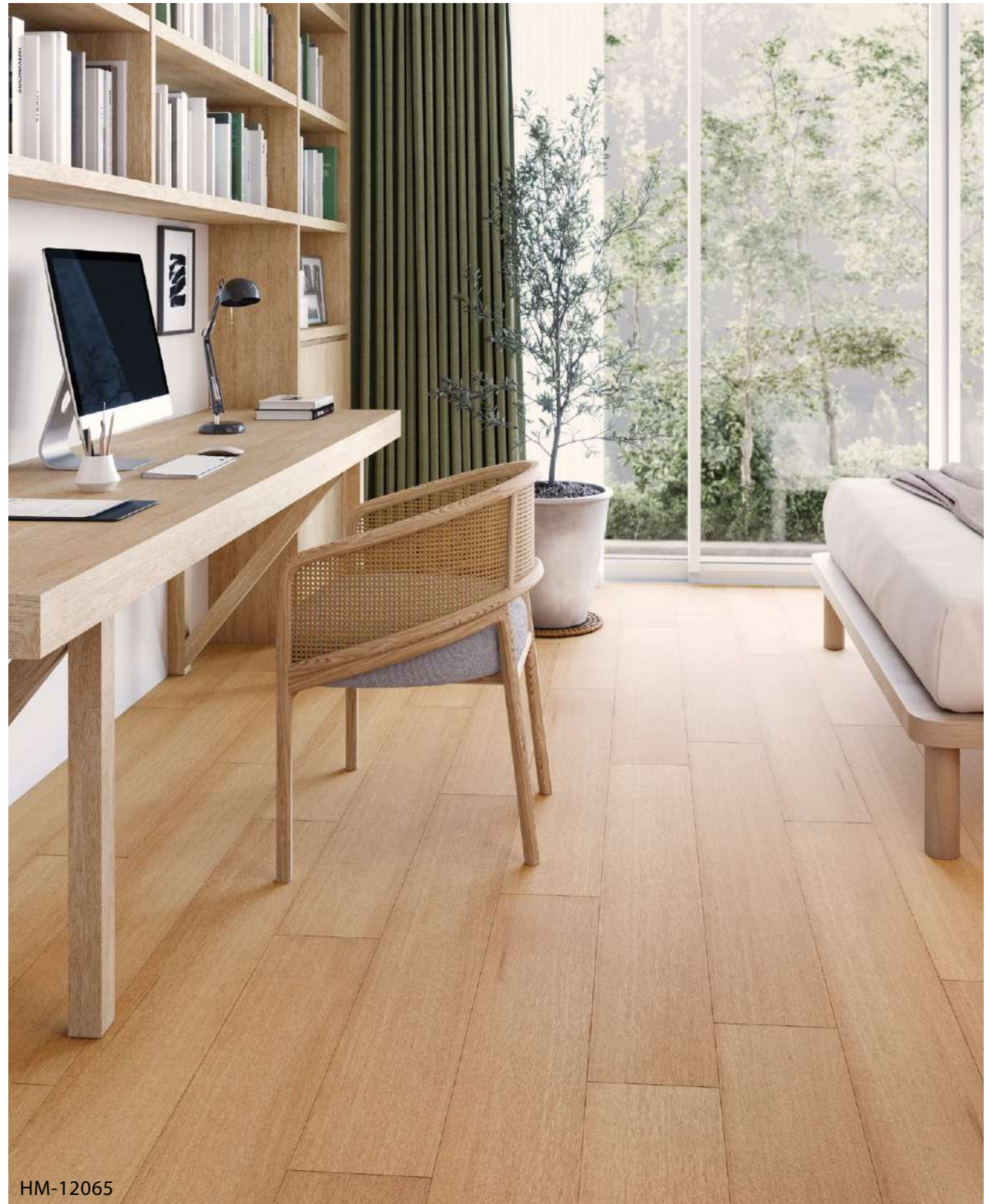

HM-12065

Made in Japan

標準価格 **3,300**円/m² [6,010円/m] 規格 ▶ 1.8mm厚/182cm巾
(税別)

■接着剤 一般工法:FL・AR



附次亜塩素酸 抗菌 さらっと仕上げ

メッゾアッシュ 板巾 約11.4cm



▲ HM-12066
遮音フロア LM-12216と類似色

▲ HM-12067
遮音フロア LM-12217と類似色
(cm)



リピート：タテ125cm・ヨコ182cm
板 巾：約11.4cm



HM-12067

チェスナット 板巾 約11.4cm



▲ HM-12068
衝撃吸収 GM-12229と類似色

2030年
まで継続

▲ HM-12069
衝撃吸収 GM-12230と類似色
(cm)



リピート：タテ125cm・ヨコ182cm
板 巾：約11.4cm



HM-12068

Made in Japan

標準価格 **3,300円/m²** [6,010円/m] 規格 ▶ 1.8mm厚/182cm巾
■接着剤 一般工法:FL・AR



2030年
まで継続

取扱上のご注意は必ず巻末をご確認ください。

ミニマオーク 板巾 約12.1cm



▲ HM-12070



HM-12070

ダスクオーク 板巾 約11.4cm



▲ HM-12071

2030年
まで継続

▲ HM-12072

NEW

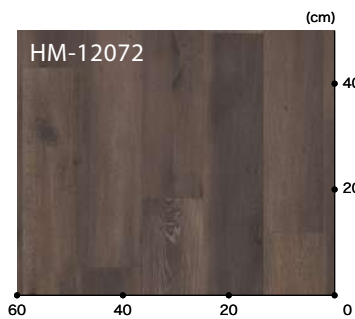

リビート: タテ124cm・ヨコ182cm
板 巾: 約11.4cm



HM-12071

Made in Japan

標準価格 (税別) **3,300円/m²** [6,010円/m] 規格 ▶ 1.8mm厚/182cm巾
■ 接着剤 一般工法: FL・AR



ティネオ 板巾 約11.4cm

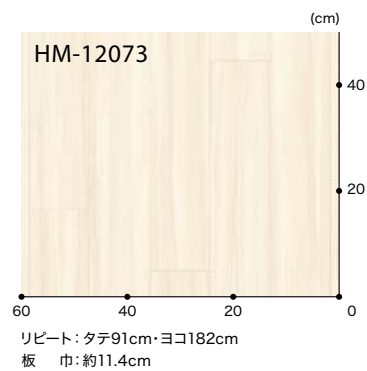

▲ HM-12073
ペット向け HW-12199と類似色



HM-12073

シャビーアッシュ 板巾 約13cm



▲ HM-12074

▲ HM-12075

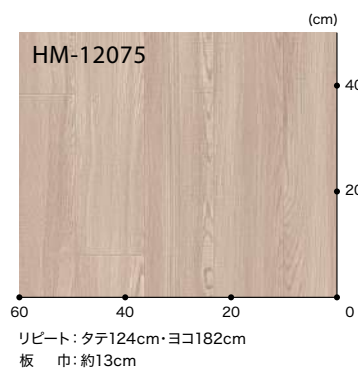

HM-12074

Made in Japan

標準価格 **3,300**円/m² [6,010円/m] 規格 ▶ 1.8mm厚/182cm巾
(税別)
■接着剤 一般工法:FL・AR



※商品の製法上、ペット向けフロアと類似色でも見え方が異なります。

取扱上のご注意は必ず巻末をご確認ください。

ホワイトチェスナット

板巾 約11.4cm



▲ HM-12076 **NEW**
ベット向け HW-12195と類似色



▲ HM-12077 **NEW**
ベット向け HW-12196と類似色



リピート：タテ124cm・ヨコ182cm
板 巾：約11.4cm

ドライな質感の
木目柄で、白い目地が
特徴のデザインです。



Made in Japan

標準価格 **3,300円/m²** [6,010円/m] 規格 ▶ 1.8mm厚/182cm巾
(税別)

■接着剤 一般工法:FL・AR



ミラオーク

板巾 約11.4cm



▲ HM-12078
遮音フロア LM-12218と類似色
2030年
まで継続



▲ HM-12081
衝撃吸収 GM-12225と類似色
2030年
まで継続



▲ HM-12079
衝撃吸収 GM-12224と類似色
遮音フロア LM-12219と類似色



▲ HM-12082
衝撃吸収 GM-12226と類似色
遮音フロア LM-12221と類似色
2030年
まで継続



▲ HM-12080
遮音フロア LM-12220と類似色



▲ HM-12083

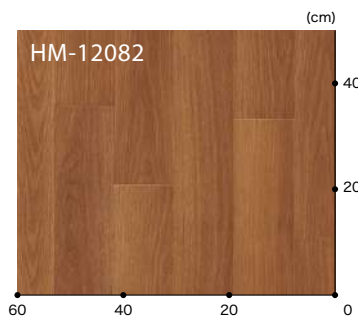

リポート：タテ125cm・ヨコ182cm
板 巾：約11.4cm



HM-12081



HM-12083

Made in Japan

標準価格 **3,300円/m²** [6,010円/m] 規格 ▶ 1.8mm厚/182cm巾

■接着剤 一般工法:FL・AR



2030年
まで継続

取扱上のご注意は必ず巻末をご確認ください。

カバザクラ

板巾 約12.1cm



▲ HM-12084 NEW



▲ HM-12085 NEW

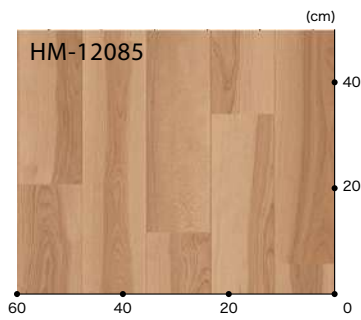

リピート：タテ121.2cm・ヨコ182cm
板 巾：約12.1cm
※長手方向のみ、へこみ目地を表現した木目柄です。



Made in Japan

標準価格 (税別) **3,300円/m²** [6,010円/m] 規格 ▶ 1.8mm厚/182cm巾

■接着剤 一般工法:FL・AR



キリュウザクラ

板巾 約13cm



▲ HM-12086 **NEW**



▲ HM-12087 **NEW**

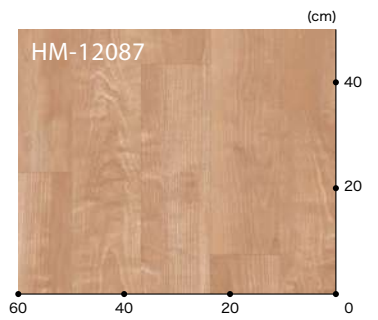

リピート: タテ124cm・ヨコ182cm
板巾: 約13cm



HM-12086

Made in Japan

標準価格
(税別) **3,300円/m²** [6,010円/m] 規格▶1.8mm厚/182cm巾
■接着剤 一般工法:FL・AR





HM-12089

フレンチヘリン



▲ HM-12088



▲ HM-12089

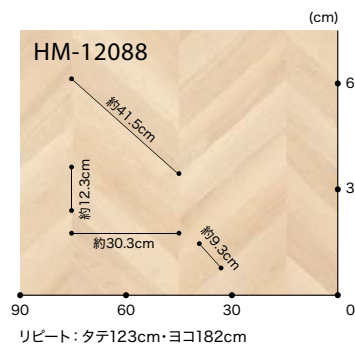

HM-12090

ヘリンボーン 板巾 約8.3cm



▲ HM-12090



▲ HM-12091

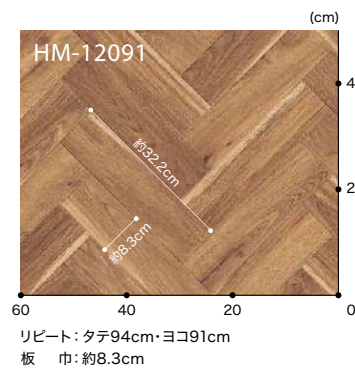

Made in Japan

標準価格 (税別) **3,300円/m²** [6,010円/m] 規格 ▶ 1.8mm厚/182cm巾
 ■接着剤 一般工法:FL・AR



ノースペカン

板巾 約15.2cm



▲ HM-12092



▲ HM-12093



▲ HM-12094

2030年
まで継続

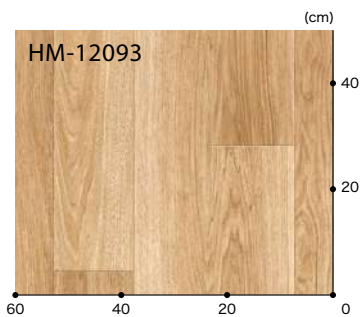

リピート：タテ125cm・ヨコ182cm
板 巾：約15.2cm



Made in Japan

標準価格 **3,300円/m²** [6,010円/m] 規格 ▶ 1.8mm厚/182cm巾
(税別)

■接着剤 一般工法:FL・AR



2030年
まで継続

取扱上のご注意は必ず巻末をご確認ください。

リラックスオーク 板巾 約15.2cm



▲ HM-12095

▲ HM-12096

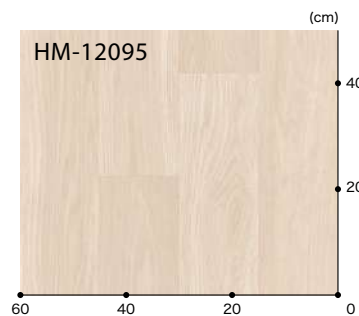

リピート：タテ180cm・ヨコ182cm
板 巾：約15.2cm



HM-12096

ミルキーオーク 板巾 約11.4cm



▲ HM-12097

▲ HM-12098

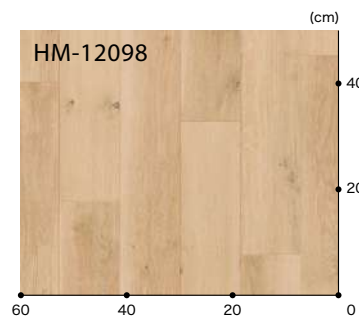

リピート：タテ125cm・ヨコ182cm
板 巾：約11.4cm



HM-12097

Made in Japan

標準価格 **3,300円/m²** [6,010円/m] 規格 ▶ 1.8mm厚/182cm巾
(税別)
■接着剤 一般工法:FL・AR



パーケット

格子 約30.3cm角



▲ HM-12099 NEW



▲ HM-12100 NEW

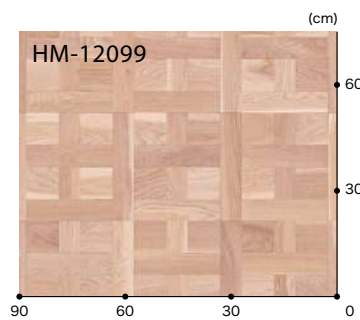

リピート:タテ121.2cm・ヨコ182cm
格子:約30.3cm角



HM-12100

Made in Japan

標準価格 **3,300**円/m² [6,010円/m] 規格▶1.8mm厚/182cm巾
(税別)
■接着剤 一般工法:FL・AR



ハードメイプル 板巾 約15.2cm



▲ HM-12101

▲ HM-12102

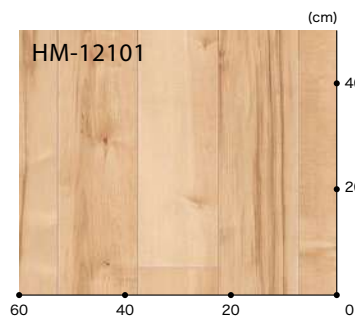

リピート：タテ125cm・ヨコ182cm
板 巾：約15.2cm



HM-12102

カプリオーク 板巾 約13cm



▲ HM-12103

NEW

▲ HM-12104

NEW

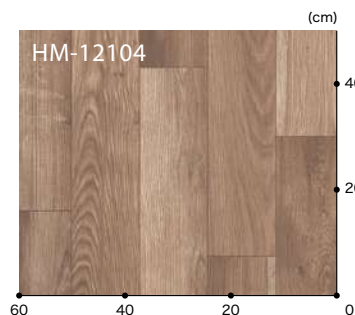

リピート：タテ125cm・ヨコ182cm
板 巾：約13cm



HM-12103

Made in Japan

標準価格 (税別) **3,300円/m²** [6,010円/m] 規格 ▶ 1.8mm厚/182cm中

■接着剤 一般工法:FL・AR



フォンデュアカシア

板巾 約12.1cm



▲ HM-12105 NEW



▲ HM-12106 NEW

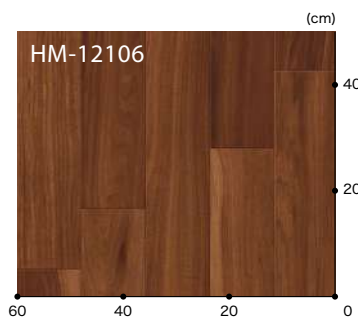

リピート：タテ125cm・ヨコ182cm
板巾：約12.1cm



Made in Japan

標準価格 **3,300**円/m² [6,010円/m] 規格 ▶ 1.8mm厚/182cm巾
(税別)
■接着剤 一般工法:FL・AR



チーク

板巾 約15.2cm



▲ HM-12107

CMフロア CM-12279と類似色

2030年
まで継続



▲ HM-12109



▲ HM-12108

2030年
まで継続



▲ HM-12110

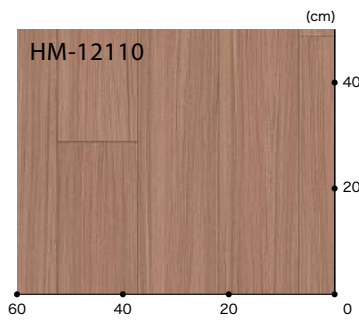

リピート：タテ160cm・ヨコ182cm
板 巾：約15.2cm



Made in Japan

標準価格 (税別) **3,300円/m²** [6,010円/m] 規格 ▶ 1.8mm厚/182cm巾

■接着剤 一般工法:FL・AR



2030年
まで継続

チェリー 板巾 約11.4cm



▲ HM-12111



▲ HM-12113



▲ HM-12112



ナチュラルオーク 板巾 約11.4cm



▲ HM-12114



▲ HM-12115

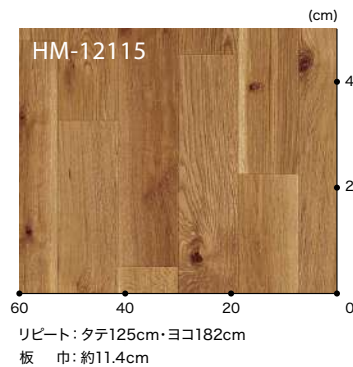

Made in Japan

標準価格 **3,300**円/m² [6,010円/m] 規格 ▶ 1.8mm厚/182cm巾
(税別)
■接着剤 一般工法:FL・AR



ウォルナット

板巾 約10.1cm



▲ HM-12116

衝撃吸収 GM-12227と類似色



▲ HM-12117

衝撃吸収 GM-12228と類似色

2030年
まで継続



▲ HM-12118

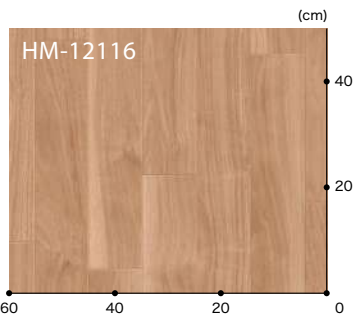

リピート：タテ125cm・ヨコ182cm
板 巾：約10.1cm



Made in Japan

標準価格 (税別) **3,300円/m²** [6,010円/m] 規格 ▶ 1.8mm厚/182cm巾

■接着剤 一般工法:FL・AR



2030年
まで継続

キャラメイプル 板巾 約11.4cm



▲ HM-12119

ペット向け HW-12185と類似色

2030年
まで継続



▲ HM-12121

ペット向け HW-12187と類似色



▲ HM-12120

ペット向け HW-12186と類似色

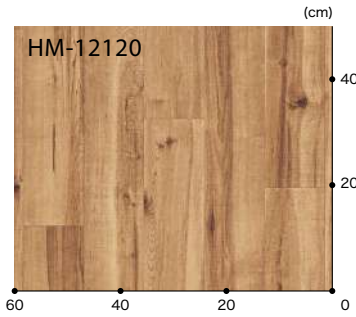

リピート：タテ91cm・ヨコ182cm
板 巾：約11.4cm



HM-12119

シシリーウッド 板巾 約15.2cm



▲ HM-12122

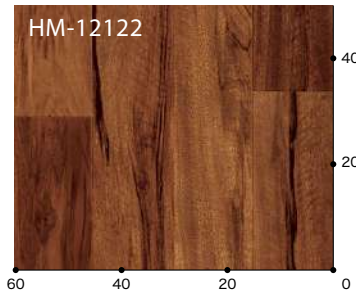

リピート：タテ125cm・ヨコ182cm
板 巾：約15.2cm



HM-12122

Made in Japan

標準価格 **3,300**円/m² [6,010円/m] 規格 ▶ 1.8mm厚/182cm巾

■接着剤 一般工法：FL・AR



※商品の製法上、ペット向けフロアと類似色でも見え方が異なります。

取扱上のご注意は必ず巻末をご確認ください。

2030年
まで継続

マホガニー 板巾 約7.5cm

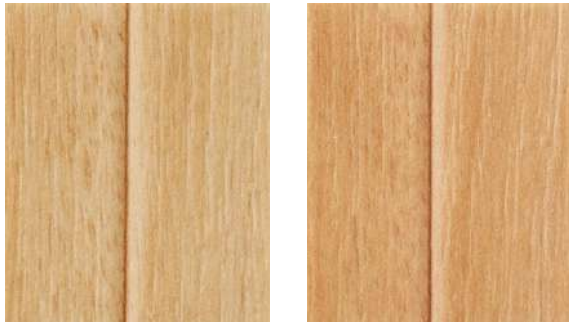

▲ HM-12123

▲ HM-12124

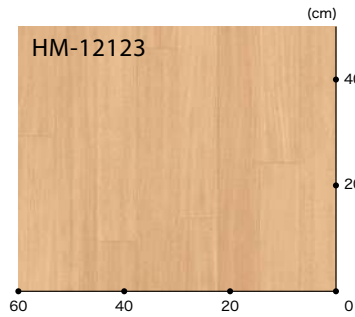

リピート：タテ124cm・ヨコ91cm
板 巾：約7.5cm



HM-12124

メイプル 板巾 約10.1cm



▲ HM-12125

▲ HM-12127



リピート：タテ125cm・ヨコ182cm
板 巾：約10.1cm

▲ HM-12126

2030年
まで継続



HM-12126

Made in Japan

標準価格 (税別) **3,300円/m²** [6,010円/m] 規格 ▶ 1.8mm厚/182cm巾

■接着剤 一般工法:FL・AR



オーク 板巾 約7.5cm



▲ HM-12128



▲ HM-12130



▲ HM-12129
CMフロア CM-12282と類似色

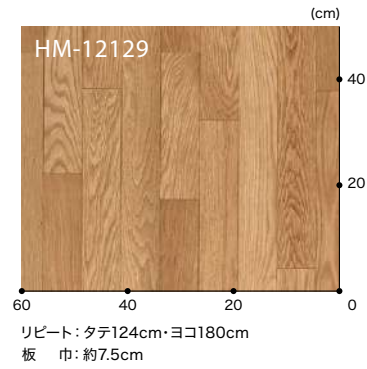

ソフトコルク



▲ HM-12131 **NEW**
CMフロア CM-12284と類似色

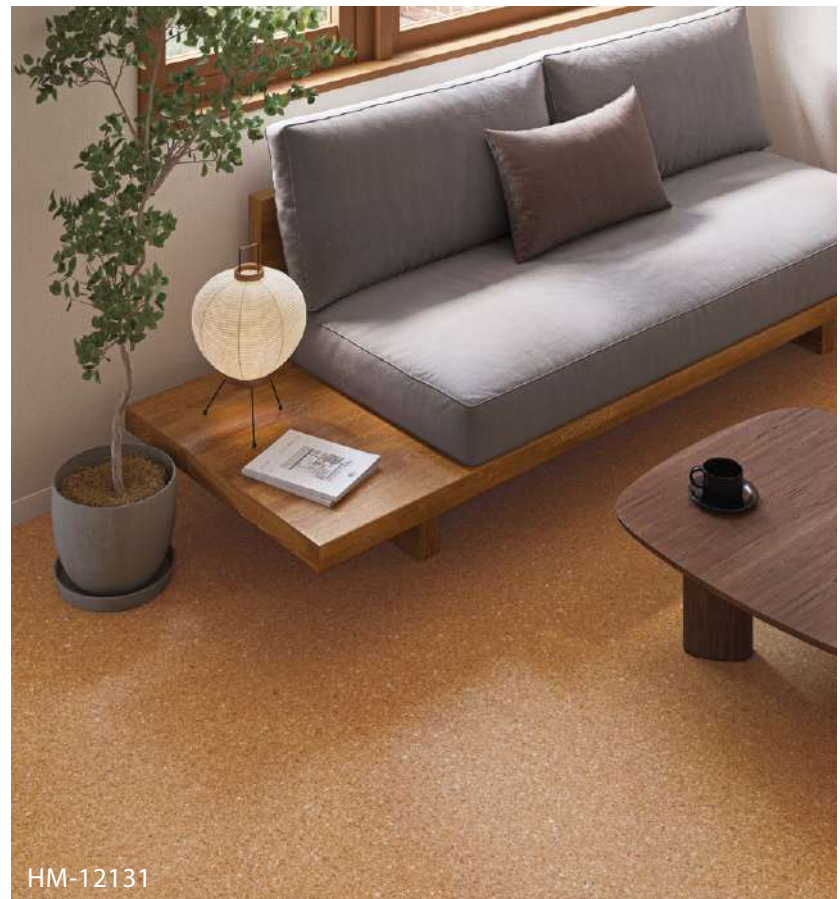
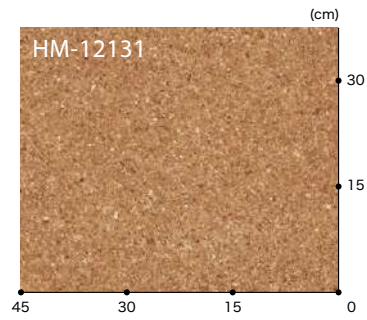

Made in Japan

標準価格 **3,300**円/m² [6,010円/m] 規格 ▶ 1.8mm厚/182cm巾
(税別)
■接着剤 一般工法:FL・AR



※HM-12131はリバース施工をおすすめします。

取扱上のご注意は必ず巻末をご確認ください。

HM-12136

HM-12170

使いやすい無地から、
遊び心のある柄まで。

PLAIN & PATTERN

\ おすすめ / TOP3

定番の使いやすい柄から
トレンド柄まで、おすすめ
の3点をご紹介します。

これを選べば
間違いない!

迷ったら
コレ!



▲ HM-12136 **NEW**
カランドリー

水まわりに
おすすめ

トレンド!



▲ HM-12170
カラーリタイル

レトロで可愛い
タイル柄

トレンド!



▲ HM-12168 **NEW**
レトリシア



HM-12137

カランドリー



▲ HM-12136
ペット向け HW-12192と類似色

NEW



▲ HM-12137
ペット向け HW-12193と類似色

NEW



▲ HM-12138

NEW



▲ HM-12139
ペット向け HW-12194と類似色

NEW

Made in Japan

標準価格 **3,300円/m²** [6,010円/m] 規格▶1.8mm厚/182cm巾
(税別)
 ■接着剤 一般工法:FL・AR



※商品の製法上、ペット向けフロアと類似色でも見え方が異なります。
 ※HM-12136~12139はリバース施工をおすすめします。

取扱上のご注意は必ず巻末をご確認ください。

サーラモルタル



▲ HM-12140

CMフロア CM-12263と類似色



▲ HM-12143

CMフロア CM-12264と類似色



▲ HM-12141



▲ HM-12144



▲ HM-12142

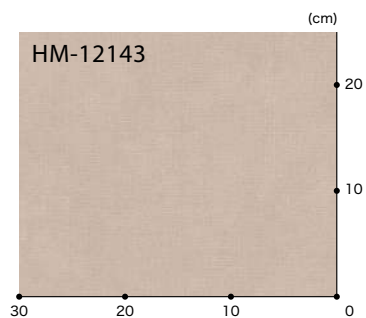

HM-12141



HM-12142

Made in Japan

標準価格 (税別) **3,300円/m²** [6,010円/m] 規格 ▶ 1.8mm厚/182cm巾

■接着剤 一般工法:FL・AR



防カビ防臭 抗菌 さらっと仕上げ

ソフィア



▲ HM-12145

2030年
まで継続



▲ HM-12147

2030年
まで継続



▲ HM-12146



▲ HM-12148

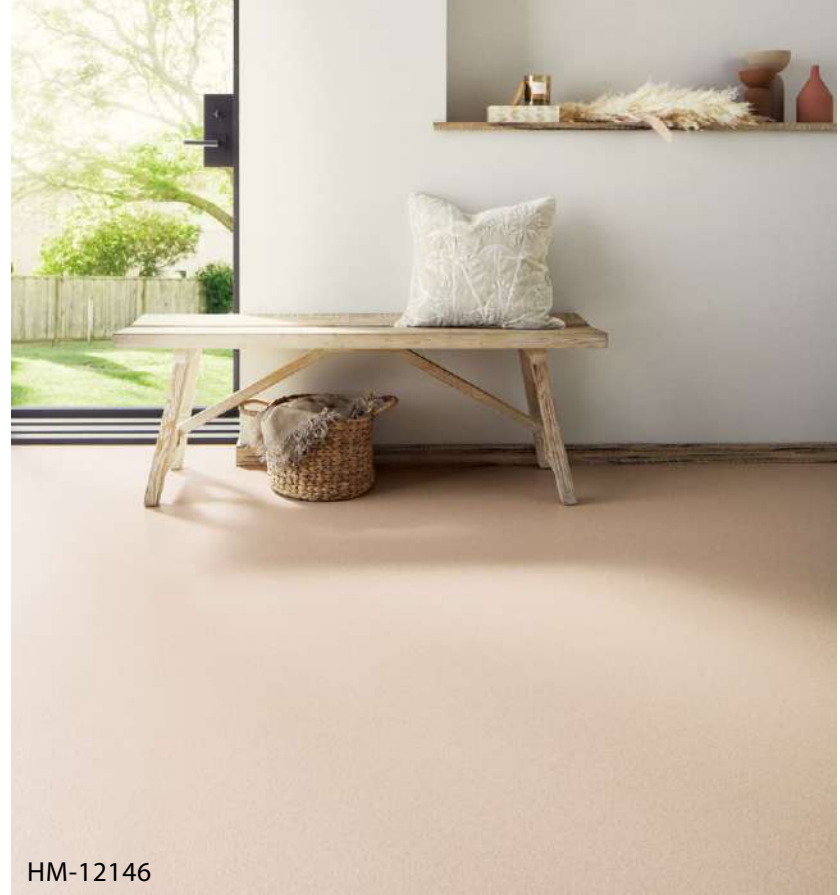

HM-12146

ストライプチェック



▲ HM-12149



▲ HM-12151



▲ HM-12150

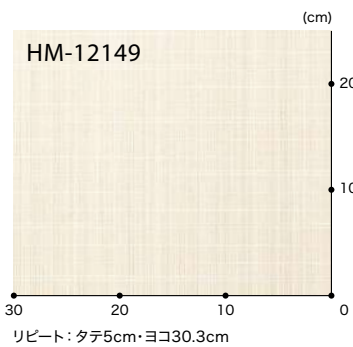

HM-12150

Made in Japan

標準価格 (税別) **3,300円/m²** [6,010円/m] 規格 ▶ 1.8mm厚/182cm巾
 ■接着剤 一般工法:FL・AR



※HM-12145～12148はリバース施工をおすすめします。

取扱上のご注意は必ず巻末をご確認ください。

2030年
まで継続

イレーネ



▲ HM-12152
ペット向け HW-12203と類似色



▲ HM-12153
ペット向け HW-12204と類似色

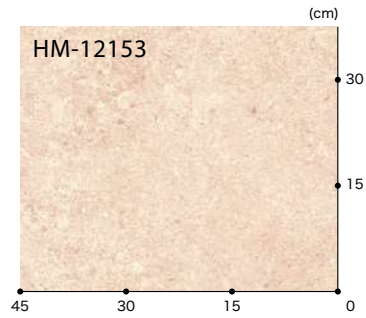

シエロ



▲ HM-12154
2m巾 XM-12236と類似色



▲ HM-12155



▲ HM-12156

マイア

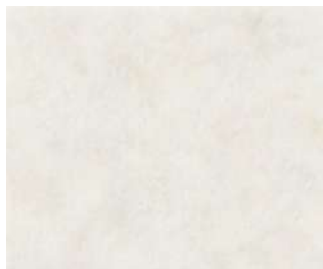

▲ HM-12157
ペット向け HW-12200と類似色

NEW

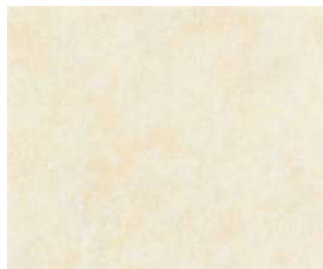

▲ HM-12159

NEW



▲ HM-12161
ペット向け HW-12201と類似色

NEW



▲ HM-12158

NEW

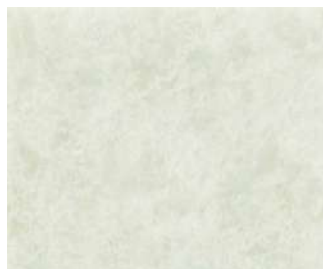

▲ HM-12160

NEW



▲ HM-12162
ペット向け HW-12202と類似色

NEW

Made in Japan

標準価格 (税別) **3,300**円/m² [6,010円/m] 規格 ▶ 1.8mm厚/182cm巾

■接着剤 一般工法:FL・AR



※商品の製法上、ペット向けフロアと類似色でも見え方が異なります。
※HM-12152～12162はリバー施工をおすすめします。
取扱上のご注意は必ず巻末をご確認ください。

グレタフローラ



▲ HM-12163



▲ HM-12164

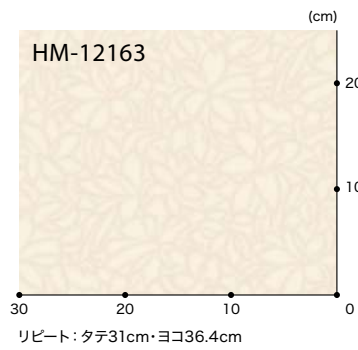

HM-12164

ファブリ



▲ HM-12165

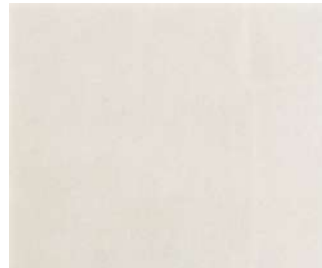

▲ HM-12167



▲ HM-12166

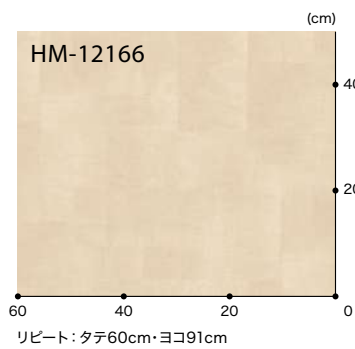

HM-12167

Made in Japan

標準価格 **3,300円/m²** [6,010円/m] 規格 ▶ 1.8mm厚/182cm巾
 ■接着剤 一般工法:FL・AR



レトリシア

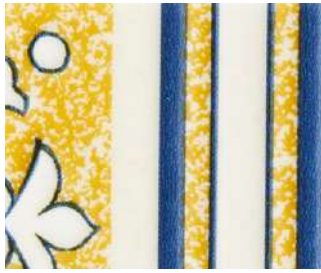

▲ HM-12168

NEW

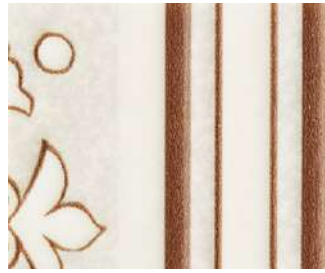

▲ HM-12169

NEW

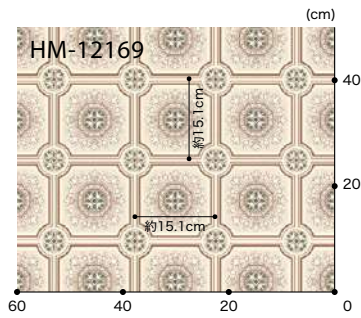

リピート: タテ15.1cm・ヨコ15.1cm
※絵付けの手作り感が特徴のデザインです。

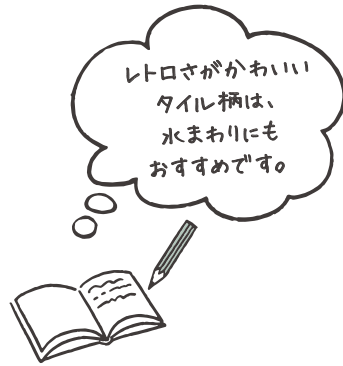

HM-12168

カラーリタイル



▲ HM-12170



▲ HM-12171

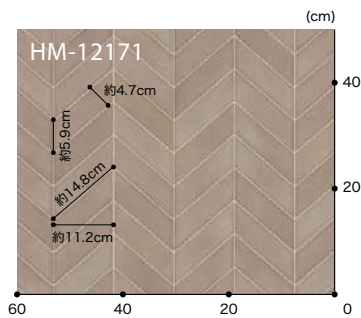

リピート: タテ9.1cm・ヨコ9.1cm



HM-12170

Made in Japan

標準価格 **3,300円/m²** [6,010円/m] 規格 ▶ 1.8mm厚/182cm巾
(税別)

■接着剤 一般工法:FL・AR





HM-12172

マーリ 格子 約31cm×20.2cm角



▲ HM-12172

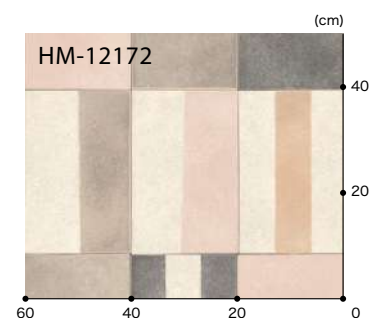

リピート: タテ124cm・ヨコ182cm
 格子: 約31cm×20.2cm角
 ※多色使いのタイル柄です。



HM-12174

ジオタイル 格子 約11.4cm角



▲ HM-12173

NEW



▲ HM-12174

NEW

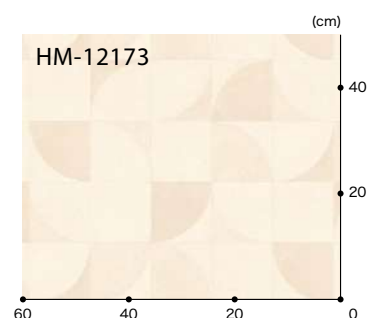

リピート: タテ45.5cm・ヨコ91cm
 格子: 約11.4cm角

標準価格 **3,300円/m²** [6,010円/m] 規格 ▶ 1.8mm厚/182cm巾
 (税別)
 ■接着剤 一般工法:FL・AR

Made in Japan





HM-12175



HM-12176



HM-12177

Designed by RYOKO TANCHI

マノアビーチ



▲ HM-12175

NEW

ヘキサフルール



▲ HM-12176

ビイス

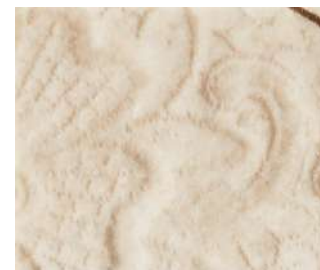

▲ HM-12177

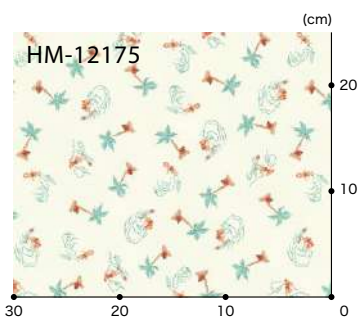

リピート：タテ30.3cm・ヨコ26cm
※サーフィンを楽しむ女の子とヤシの木のデザインです。
©ALBA ROSA

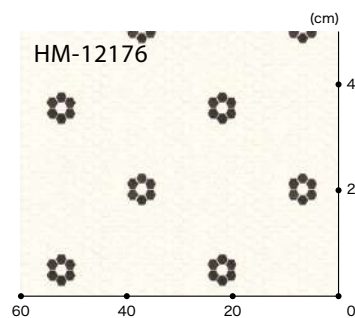

リピート：タテ61cm・ヨコ30.3cm
※黒いタイルがアクセントのデザインです。

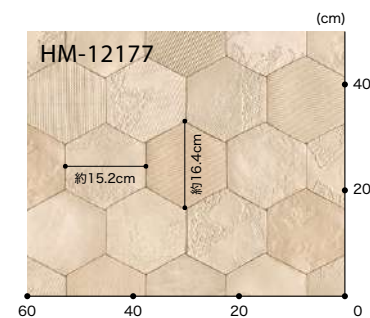

リピート：タテ124cm・ヨコ182cm
※色・柄の異なるタイルがミックスされたデザインです。

Made in Japan

標準価格 (税別) **3,300円/m²** [6,010円/m] 規格 ▶ 1.8mm厚/182cm中

■接着剤 一般工法:FL・AR



! ALBA ROSAのクッションフロアは海外での販売はできません。国内のみのライセンス契約です。また、床材用途以外での使用や、ブランド名による営利目的での使用はできません。



Designed by NATSUMIKUMI HM-12178



HM-12180

フレンチアンティークタイル

格子 約22.7cm角

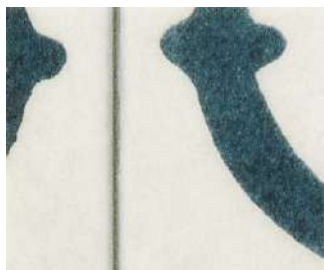

▲ HM-12178



HM-12178

タイルごとに色の濃淡をつけ目地ずれをリアルに表現したアンティーク調のタイル柄です。

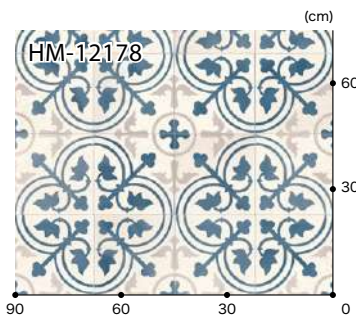

リピート：タテ91cm・ヨコ182cm
格 子：約22.7cm角

モロッカンタイル



▲ HM-12179



▲ HM-12180

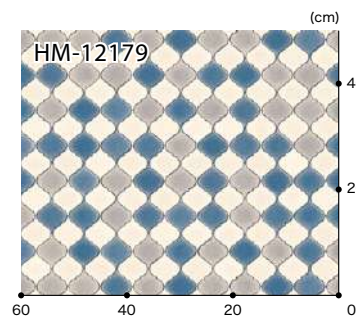

リピート：タテ46.5cm・ヨコ91cm

Made in Japan

標準価格 (税別) **3,300円/m²** [6,010円/m] 規格▶1.8mm厚/182cm巾
■接着剤 一般工法:FL・AR



ペットに優しい
床がいい!



ROOM for PETS

ペット向けフロア

大切なペットと一緒に過ごす空間は、人にとってもペットにとっても心地良くありたいもの。人よりも床に寄り添う時間が多いペットにとって、どんな床材がより長く元気に過ごせるのか、サンゲツの「ペット向けフロア」からぜひ探してみてください。

ペット向けフロアって何？

ペット向けフロア、4つの特徴

① すべりにくい

一般的なフローリングに比べてすべりにくく、適度なクッション性がペットの足や関節への負担を軽減します。

② 適度なクッション性

適度なクッション性があることで、足の踏ん張りをきかせることができ、転倒時の衝撃を緩和します。

③ 消臭性

人にとってもペットと長くつき合うには、気になるペット臭は軽減させたいものです。 ※フロテックスシートは除く。

④ キズつきにくさ

1.8mm厚の住宅用クッションフロアよりも表面層を厚くしているため、キズがつきにくくなっています。

3タイプの「ペット向けフロア」比較

わんにゃん消臭フロア

消臭機能付きのすべりにくいクッションフロア。バリエーションも豊富です。

すべりにくさ …… ★ ★ ★ ★
クッション性 …… ★ ★ ★ ★
消臭性 …… ★ ★ ★ ★
キズつきにくさ …… ★ ★ ★ ★



わんにゃん消臭フロア[ハード]

福祉施設でも使用される発泡複層ビニル床シート。衝撃吸収性に優れ、消臭加工・すべりにくい加工も装備。

すべりにくさ …… ★ ★ ★ ★
クッション性 …… ★ ★ ★ ★
消臭性 …… ★ ★ ★ ★
キズつきにくさ …… ★ ★ ★ ★



フロテックスシート

カーベットの居心地の良さに、メンテナンス性の良さをプラス。その実力は飲食店でも使用されるほど！

すべりにくさ …… ★ ★ ★ ★
クッション性 …… ★ ★ ★ ★
消臭性 …… ★ ★ ★ ★
キズつきにくさ …… ★ ★ ★ ★



ちなみに

「住宅用クッションフロア」と比べてみると？

「ペット向けフロア」がペットに優しいことがわかります。

すべりにくさ …… ★ ★ ★ ★
クッション性 …… ★ ★ ★ ★
消臭性 …… ★ ★ ★ ★
キズつきにくさ …… ★ ★ ★ ★

消臭機能とすべりにくさで
安心して遊べるお部屋に。



メリット 1 | 消臭機能つき

気になるニオイの成分を強力に吸着します。消臭剤が表層に練りこんであり、消臭効果が長持ちします。

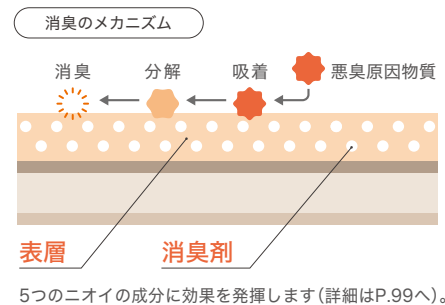

メリット 2 | 衝撃を緩和

クッション性があり、衝撃吸収性に優れています。床材の衝撃吸収性はG値が小さいほど衝撃が小さく、衝撃吸収性が高い目安となります。



メリット 3 | すべりにくい

フローリングに比べてすべりにくく、適度なクッション性がペットの足や関節への負担を軽減します。C.S.R・D'の数値が大きいくほど、すべりにくいことを表しています。

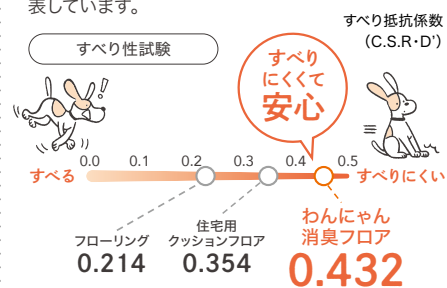

※上記の値は測定値であり、保証値ではありません。

マジェスティックオーク



▲ HW-12181 NEW



HW-12181
リピート: タテ121.2cm・ヨコ182cm
板 巾: 約20.2cm



HW-12181

カルムマイル



▲ HW-12182 NEW
1.8mm厚 HM-12038と類似色



▲ HW-12184 NEW
1.8mm厚 HM-12039と類似色



▲ HW-12183 NEW



HW-12182
リピート: タテ90cm・ヨコ182cm
格 子: 約22.5cm×22.8cm角

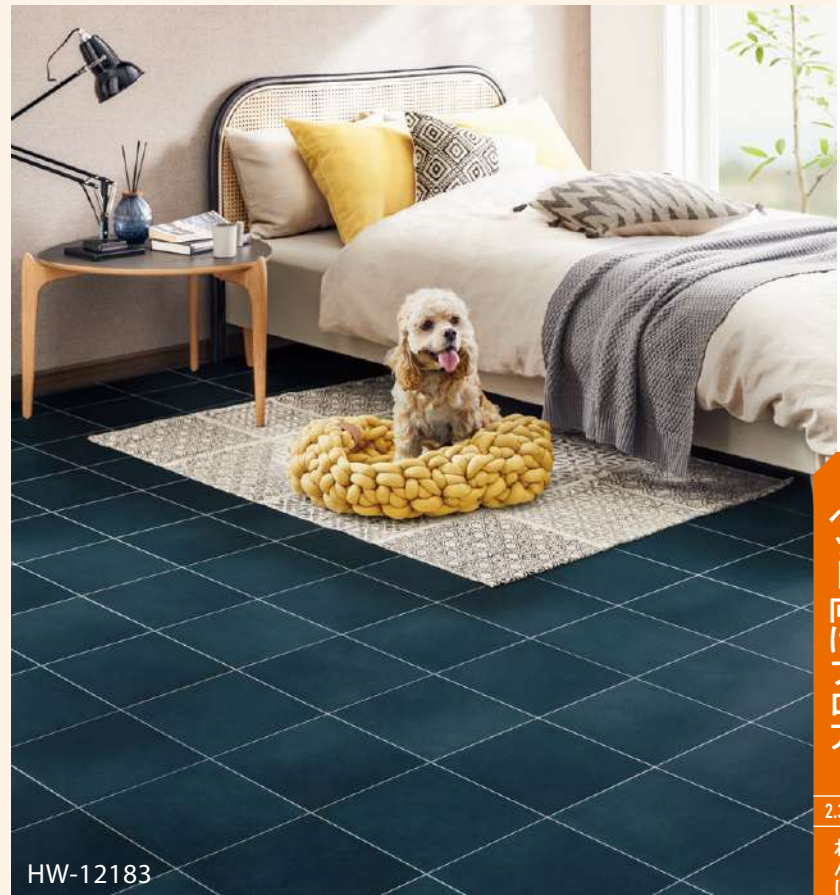

HW-12183

クッションフロア KS

Made in Japan

標準価格 (税別) **4,500円/m²** [8,190円/m] 規格▶2.3mm厚/182cm巾
■接着剤 一般工法:FL・AR



※商品の製法上、1.8mm厚住宅用クッションフロアと類似色でも見え方が異なります。

各種試験の詳細はP.99をご確認ください。 取扱上のご注意は必ず巻末をご確認ください。

キャラメイプル



▲ HW-12185 **NEW**
1.8mm厚 HM-12119と類似色



▲ HW-12187 **NEW**
1.8mm厚 HM-12121と類似色



▲ HW-12186 **NEW**
1.8mm厚 HM-12120と類似色

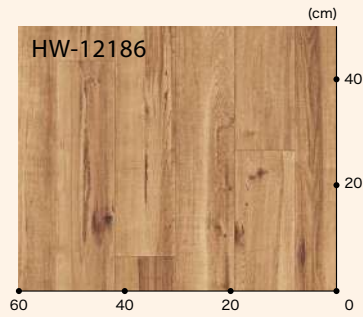

HW-12186
リピート：タテ91cm・ヨコ182cm
板 巾：約11.4cm



HW-12187

ベトンタイル



▲ HW-12188 **NEW**
1.8mm厚 HM-12006と類似色



▲ HW-12189 **NEW**
1.8mm厚 HM-12007と類似色

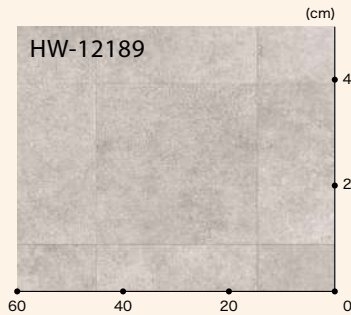

HW-12189
リピート：タテ91cm・ヨコ91cm
格 子：約30.3cm角



HW-12188

クッションフロア KS

標準価格 (税別) **4,500円/m²** [8,190円/m] 規格▶2.3mm厚/182cm巾

■接着剤 一般工法:FL・AR

Made in Japan



※商品の製法上、1.8mm厚住宅用クッションフロアと類似色でも見え方が異なります。取扱いのご注意は必ず巻末をご確認ください。各種試験の詳細はP.99をご確認ください。

カーボオーク



▲ HW-12190 NEW ▲ HW-12191 NEW

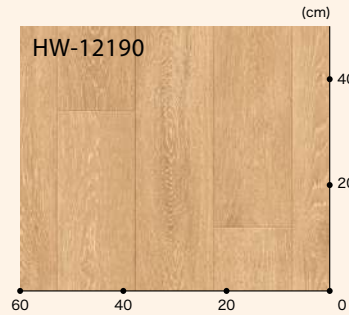

リピート：タテ121.2cm・ヨコ182cm
板 巾：約15.2cm



HW-12191

カランドリー



▲ HW-12192 NEW ▲ HW-12194 NEW
1.8mm厚 HM-12136と類似色 1.8mm厚 HM-12139と類似色



▲ HW-12193 NEW
1.8mm厚 HM-12137と類似色

クッションフロア KS

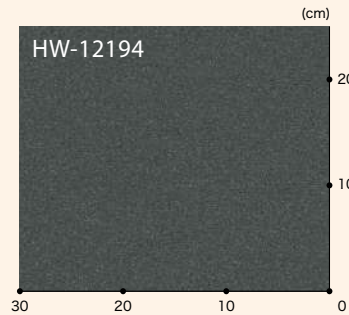

HW-12192

Made in Japan

標準価格 (税別) **4,500円/m²** [8,190円/m] 規格 ▶ 2.3mm厚/182cm巾
■接着剤 一般工法:FL・AR



※商品の製法上、1.8mm厚住宅用クッションフロアと類似色でも見え方が異なります。
※HW-12192～12194はリバース施工をおすすめします。

各種試験の詳細はP.99をご確認ください。 取扱上のご注意は必ず巻末をご確認ください。

ホワイトチェスナット



▲ HW-12195

NEW

1.8mm厚 HM-12076と類似色

▲ HW-12196

NEW

1.8mm厚 HM-12077と類似色

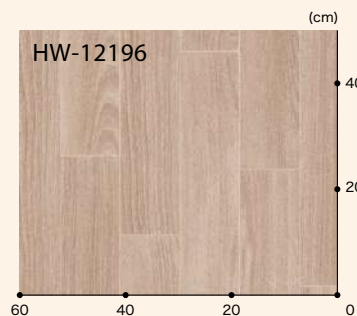

リピート：タテ124cm・ヨコ182cm
板 巾：約11.4cm



HW-12195

エンペラドール



▲ HW-12197

NEW

1.8mm厚 HM-12027と類似色

▲ HW-12198

NEW

1.8mm厚 HM-12029と類似色



リピート：タテ60.6cm・ヨコ182cm



HW-12197

クッションフロア KS

Made in Japan

標準価格 (税別) **4,500円/m²** [8,190円/m] 規格 ▶ 2.3mm厚/182cm巾

■接着剤 一般工法:FL・AR



ティネオ



▲ HW-12199 **NEW**
1.8mm厚 HM-12073と類似色

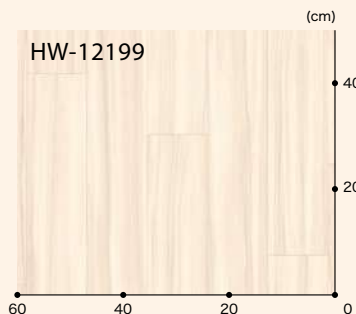

リピート：タテ91cm・ヨコ182cm
板 巾：約11.4cm

イレーネ



▲ HW-12203 **NEW**
1.8mm厚 HM-12152と類似色



▲ HW-12204 **NEW**
1.8mm厚 HM-12153と類似色



▲ HW-12205 **NEW**

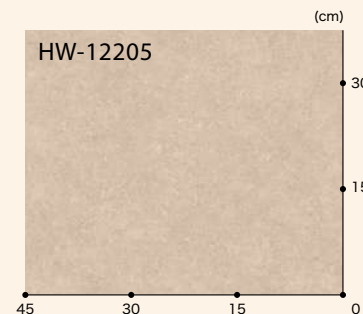

マイア



▲ HW-12200 **NEW**
1.8mm厚 HM-12157と類似色



▲ HW-12202 **NEW**
1.8mm厚 HM-12162と類似色



▲ HW-12201 **NEW**
1.8mm厚 HM-12161と類似色

クッションフロア KS

標準価格 (税別) **4,500円/m²** [8,190円/m] 規格 ▶ 2.3mm厚/182cm巾

■接着剤 一般工法:FL・AR

芝生



▲ HW-12206 **NEW**



リピート：タテ60.6cm・ヨコ182cm



HW-12206

Made in Japan



※商品の製法上、1.8mm厚住宅用クッションフロアと類似色でも見え方が異なります。
※HW-12200～12206はリパース施工をおすすめします。

各種試験の詳細はP.99をご確認ください。 取扱上のご注意は必ず巻末をご確認ください。

消臭機能と
すべりにくさに加え、
キズにも強い優れもの。



メリット 1 | キズがつきにくい

1.8mm厚の住宅用クッションフロアよりも表面層を厚くしているため、ペットの爪によるひっかきキズなどがつきにくくなっています。

耐キズつき性試験



メリット 2 | 衝撃を緩和

衝撃吸収性試験

クッション性があり、衝撃吸収性に優れています。床材の衝撃吸収性はG値が小さいほど衝撃が小さく、衝撃吸収性が高い目安となります。



※JIS A 6519「床の硬さ試験」に準拠。

メリット 3 | すべりにくい

すべり抵抗係数(C.S.R・D')

フローリングに比べてすべりにくく、適度なクッション性がペットの足や関節への負担を軽減します。C.S.R・D'の数値が大きいほど、すべりにくいことを表しています。

すべり性試験

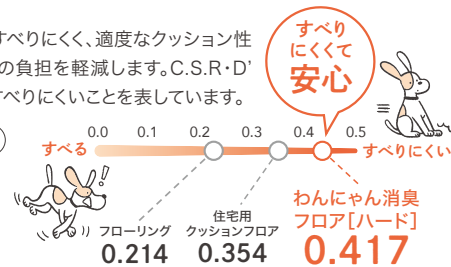

メリット 4 | 消臭機能つき

気になるニオイの成分を強力に吸着します。消臭剤が表層に練りこんであり、消臭効果が長持ちします。

消臭のメカニズム

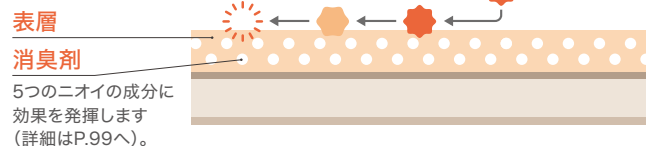

※上記の値は測定値であり、保証値ではありません。



HK-12208

フェローチェオーク



▲ HK-12207
溶接棒 YS-12207

NEW



▲ HK-12208
溶接棒 YS-12208

NEW

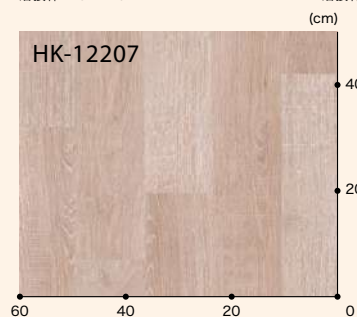

※滑りにくいエンボスにこだわったデザインです。



HK-12209

テnderサイザル



▲ HK-12209
溶接棒 YS-12209

NEW



▲ HK-12210
溶接棒 YS-12210

NEW

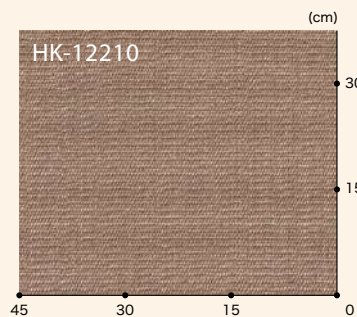

発泡複層ビニル床シート HS

標準価格 (税別) **5,900円/m²** [10,740円/m] 規格 ▶ 2.8mm厚/182cm巾

■接着剤 一般工法:AR・PC-2 耐湿工法:WPX・WG

※床材の色に合わせた溶接棒があります(熱溶接のために接着部分と床材に光沢の差が生じることがあります)。

※製法上、柄合わせができませんのでお含みおください。

※キャスター付き重量物の移動が想定される場合、ウレタン・エポキシ樹脂系接着剤をお使いください。

特殊掛率品

各種試験の詳細はP.99をご確認ください。 取扱上のご注意は必ず巻末をご確認ください。



Made in Japan

メンテナンス性が高く、
すべりにくい
繊維系床材。

メリット 1 | すべりにくい

フローリングに比べてすべりにくく、適度なクッション性がペットの足や関節への負担を軽減します。C.S.R・D'の数値が大きいほど、すべりにくいことを表しています。

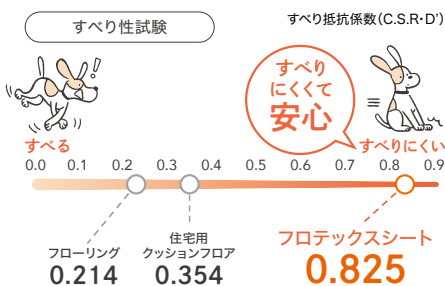

メリット 2 | 衝撃を緩和

クッション性があり、衝撃吸収性に優れています。床材の衝撃吸収性はG値が小さいほど衝撃が小さく、衝撃吸収性が高い目安となります。

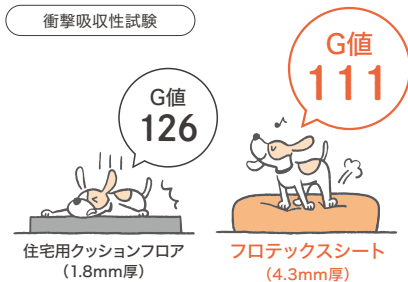

※JIS A 6519「床の硬さ試験」に準拠。

メリット 3 | お手入れ簡単

フロテックスシートは密集した短いカットパイルのため、汚れを除去しやすい床材です。また、防水性バックキングのためバックキング層に水が染み込みにくい構造です。

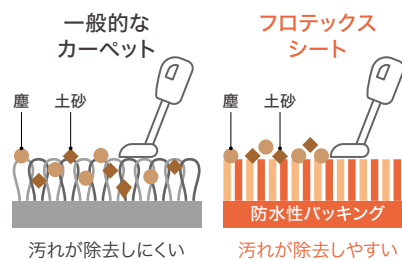

※上記の値は測定値であり、保証値ではありません。

アメリカンオーク



▲ LX-12211

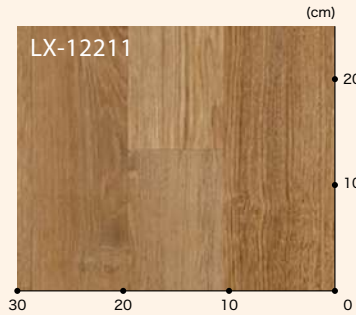

リピート：タテ150cm・ヨコ200cm
板 巾：約9cm



LX-12211

オーク



▲ LX-12212



▲ LX-12213

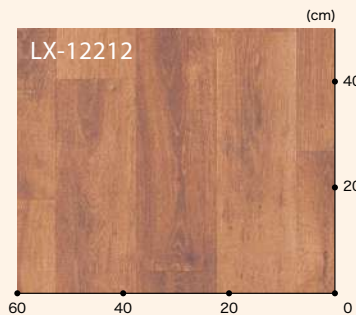

リピート：タテ150cm・ヨコ200cm
板 巾：約16.7cm

ダンガリー



▲ LX-12214



▲ LX-12215

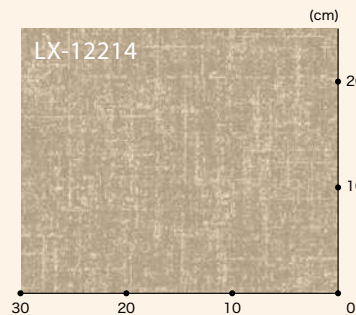

リピート：タテ100cm・ヨコ200cm



Made in France

標準価格 **9,300円/m²** [18,600円/m] 規格 ▶ 4.3mm厚/200cm巾
(税別)

■接着剤 一般工法：AR・PC-2 耐湿工法：WPX・WG

※商品の特性上、目地が正確に合わない場合がありますのでお含みおきください。

※ジョイントの際、端部はカットせず突き付けで施工してください。

※キャスター付き重量物の移動が想定される場合、ウレタン・エポキシ樹脂系接着剤をお使いください。

※防水性バッキングのためバッキング層へ水がしみ込みにくい構造ですが、水がかりの際は速やかに拭き取ってください。

※写真と実際の商品では色や質感が異なります。実物サンプルなどでお確かめください。

特殊掛率品

各種試験の詳細はP.99をご確認ください。 取扱上のご注意は必ず巻末をご確認ください。

ペット向けフロア

4.3mm

フロテックスシート



LM-12219

気になる階下への
騒音をやわらげます。

遮音フロア L-45

遮音フロア断面図

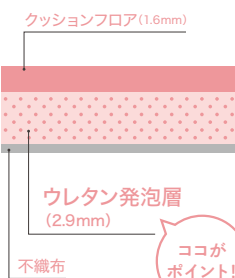

メリット 1 | 生活音を軽減

2.9mm厚のウレタン発泡層が音の伝わりを軽減します。床材の遮音性はLL値が小さいほど階下に響く音が緩和され、遮音性が高い目安となります。

遮音性試験

住宅用クッションフロア
(1.8mm厚)



※JIS A 1440-1に準拠。

遮音フロア
(4.5mm厚)

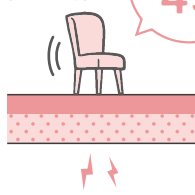

メリット 2 | 衝撃を緩和

クッション性があり、衝撃吸収性に優れています。床材の衝撃吸収性はG値が小さいほど衝撃が小さく、衝撃吸収性が高い目安となります。

衝撃吸収性試験



住宅用クッションフロア
(1.8mm厚)

※JIS A 6519「床の硬さ試験」に準拠。



遮音フロア
(4.5mm厚)

※上記の値は測定値であり、保証値ではありません。



LM-12216

メッツアッシュ



▲ LM-12216 **NEW**
1.8mm厚 HM-12066と類似色

ミラオーク



▲ LM-12218
1.8mm厚 HM-12078と類似色



▲ LM-12220
1.8mm厚 HM-12080と類似色

オニックス



▲ LM-12222
1.8mm厚 HM-12033と類似色



▲ LM-12217 **NEW**
1.8mm厚 HM-12067と類似色



▲ LM-12219
1.8mm厚 HM-12079と類似色



▲ LM-12221
1.8mm厚 HM-12082と類似色



▲ LM-12223
1.8mm厚 HM-12034と類似色

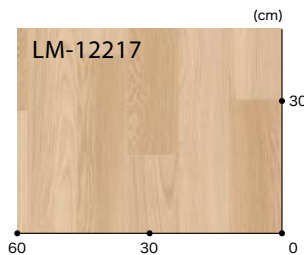

リピート：タテ125cm・ヨコ182cm
板 巾：約11.4cm



リピート：タテ125cm・ヨコ182cm
板 巾：約11.4cm

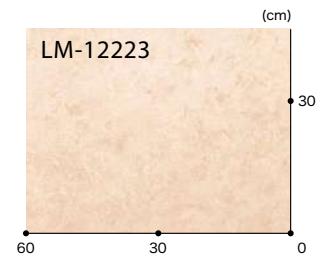

リピート：タテ90cm・ヨコ90cm

Made in Japan

標準価格 **5,800円/m²** [10,560円/m] 規格▶4.5mm厚/182cm巾

■接着剤 一般工法:FL・PC-2 耐湿工法:WPX



副次脱臭機能



衝撃吸収



抗菌



さらっと仕上げ

転倒時の衝撃を
緩和します。

ミラオーク



▲ GM-12224
1.8mm厚 HM-12079と類似色

ウォルナット



▲ GM-12227
1.8mm厚 HM-12116と類似色

チェスナット



▲ GM-12229
1.8mm厚 HM-12068と類似色

エンペラドール



▲ GM-12231
1.8mm厚 HM-12027と類似色



▲ GM-12225
1.8mm厚 HM-12081と類似色



▲ GM-12228
1.8mm厚 HM-12117と類似色



▲ GM-12230
1.8mm厚 HM-12069と類似色



▲ GM-12232
1.8mm厚 HM-12028と類似色



▲ GM-12226
1.8mm厚 HM-12082と類似色

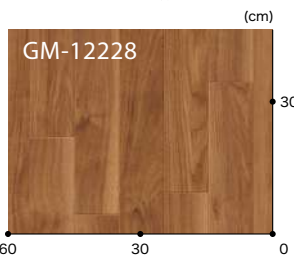

リピート：タテ125cm・ヨコ182cm
板 巾：約10.1cm

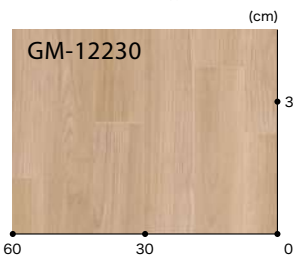

リピート：タテ125cm・ヨコ182cm
板 巾：約11.4cm

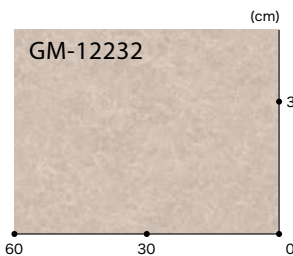

リピート：タテ60.6cm・ヨコ182cm

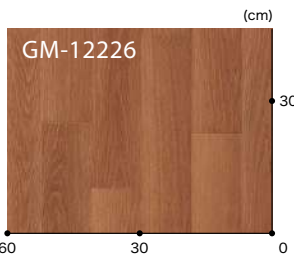

リピート：タテ125cm・ヨコ182cm
板 巾：約11.4cm

メリット | 衝撃を緩和

クッション性があり、衝撃吸収性に優れています。



住宅用クッションフロア
(1.8mm厚)

※JIS A 6519「床の硬さ試験」に準拠。
※上記の値は測定値であり、保証値ではありません。



衝撃吸収フロア3.5
(3.5mm厚)

床材の衝撃吸収性はG値が小さいほど
衝撃が小さく、衝撃吸収性が高い目安
となります。

Made in Japan

標準価格 (税別) **4,500円/m²** [8,190円/m] 規格 ▶ 3.5mm厚/182cm巾

■接着剤 一般工法:FL・AR



メーターモジュール
対応です。

2m巾フロア

機能性クッションフロア

2m巾フロア
衝撃吸収フロア 3.5

XM-12235

マホガニー



▲ XM-12233



リピート：タテ124cm・ヨコ200cm
板 巾：約7.7cm



▲ XM-12234

オーク



▲ XM-12235

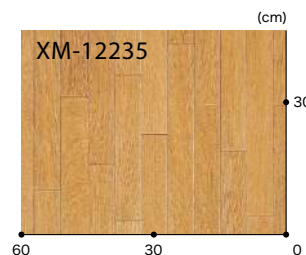

リピート：タテ124cm・ヨコ200cm
板 巾：約6cm

シエロ



▲ XM-12236

1.8mm厚 HM-12154と類似色

Made in Japan

標準価格 **3,300円/m²** [6,600円/m] 規格 ▶ 1.8mm厚/200cm巾

■接着剤 一般工法：FL・AR



※XM-12236はリバース施工をおすすめします。

取扱上のご注意は必ず巻末をご確認ください。

CMフロア

厚めのクッションフロアで、
玄関など土足使用もOK。

機能性クッションフロア
2.3mm
2.6mm
CMフロア



CM-12241

イロトリドリ

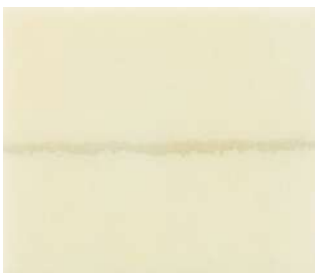

▲ CM-12241

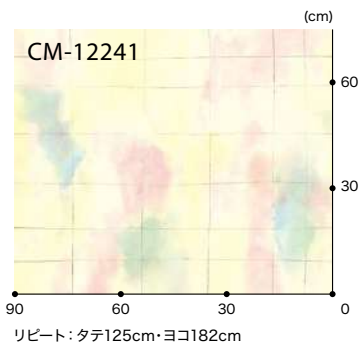

HERALBONY

「異彩を、放て。」をミッションに、福祉を起点とした新たな文化の創造を目指すアートエージェンシー。

豊かな感性で作品を発信する
「ヘラルボニー」のクッションフロア

カラフルな水彩の風合いと格子状に入った鉛筆のラインが特徴のデザインです。
枠にとらわれない、自由な発想から生まれたアートは暮らしに彩りを与えてくれます。

©ヘラルボニー

Made in Japan

標準価格 (税別) **4,450円/m²** [8,100円/m] 規格▶2.3mm厚/182cm中
■接着剤 一般工法:FL・AR



※商品の特性上、目地が正確に合わない場合がありますのでお含みおください。
取扱上のご注意は必ず巻末をご確認ください。

❗ヘラルボニーのクッションフロアは海外での販売はできません。国内のみのライセンス契約です。
また、床材用途以外での使用や、ブランド名による営利目的での使用はできません。

ドレンテタイル



▲ CM-12242

NEW

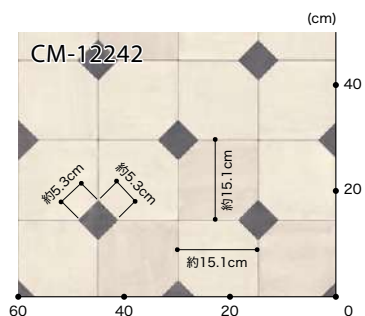

リピート：タテ91cm・ヨコ91cm



CM-12242

機能性
クッションフロア

2.3mm
2.6mm

CM
フロア

ランダムタイル



▲ CM-12243



▲ CM-12244

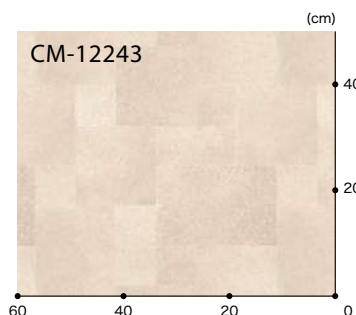

リピート：タテ45cm・ヨコ45.5cm



CM-12244

Made in Japan

標準価格 **4,450円/m²** [8,100円/m] 規格▶2.3mm厚/182cm巾
(税別)
■接着剤 一般工法:FL・AR



※商品の特性上、目地が正確に合わない場合がありますのでお含みおきください。

取扱上のご注意は必ず巻末をご確認ください。

ディムモルタル



▲ CM-12245



▲ CM-12246

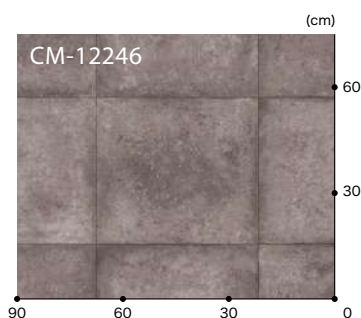

リピート：タテ123.3cm・ヨコ182cm
格子：約41.1cm×45.5cm角



CM-12245

モルタルウッド・タイル



▲ CM-12247

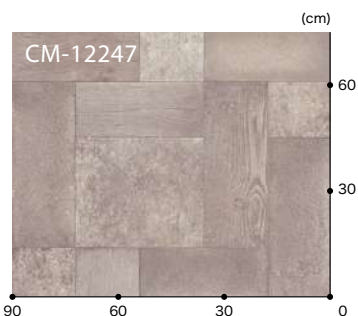

リピート：タテ125cm・ヨコ182cm



CM-12247

Made in Japan

標準価格 (税別) **4,450円/m²** [8,100円/m] 規格 ▶ 2.3mm厚/182cm巾

■接着剤 一般工法:FL・AR



アンティーク



▲ CM-12248

200cm巾



▲ CM-12249

200cm巾

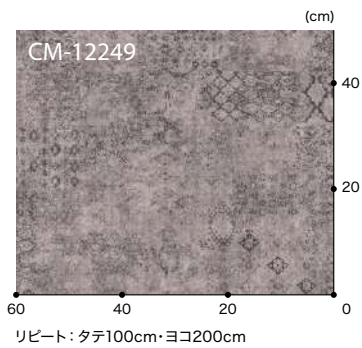

CM-12248

クレマブロック



▲ CM-12250

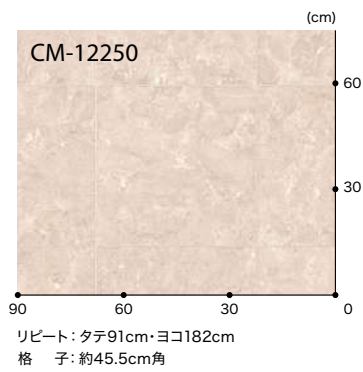

CM-12250

CM-12248 標準価格 **4,800**円/m² [9,600円/m] 規格 ▶ 2.5mm厚/200cm巾 ■接着剤 一般工法:E-1・PC-2 耐湿工法:WPX

CM-12250 標準価格 **4,450**円/m² [8,100円/m] 規格 ▶ 2.3mm厚/182cm巾 ■接着剤 一般工法:FL・AR



※商品の特性上、目地が正確に合わない場合がありますのでお含みおきください。

取扱上のご注意は必ず巻末をご確認ください。

ビアンコ



▲ CM-12251

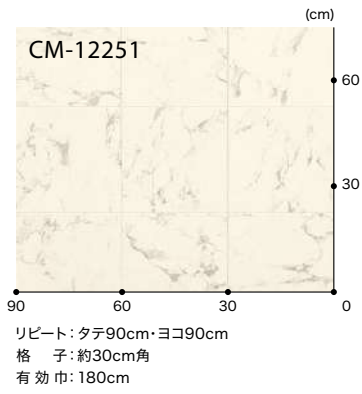

CM-12251

ブラックマーブル



▲ CM-12252

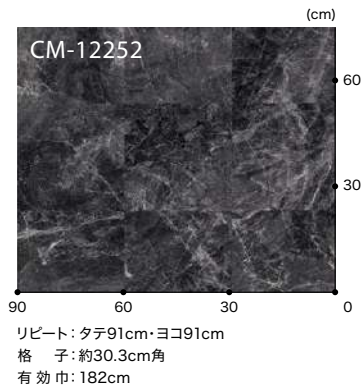

CM-12252

Made in Japan

標準価格 (税別) **4,450円/m²** [8,100円/m] 規格 ▶ 2.3mm厚
■接着剤 一般工法:FL・AR



※商品の特性上、目地が正確に合わない場合がありますのでお含みおきください。
取扱上のご注意は必ず巻末をご確認ください。



CM-12253

コンクリート



▲ CM-12253

200cm巾

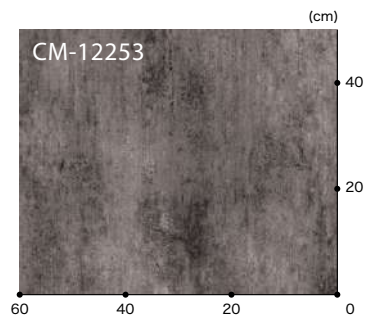

CM-12253

(cm)

40

20

0

60

40

20

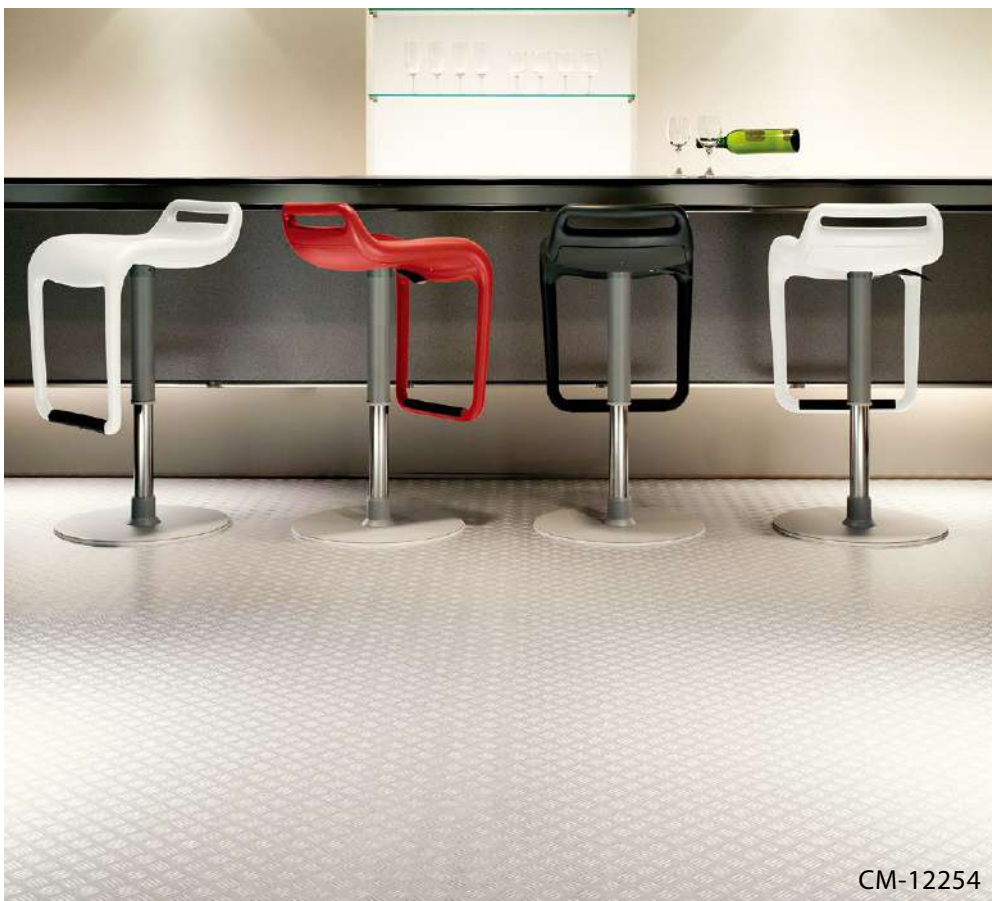

CM-12254

チェッカープレートⅡ



▲ CM-12254

200cm巾

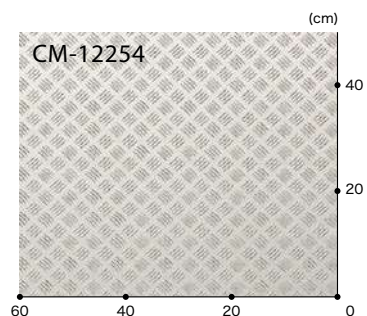

CM-12254

(cm)

40

20

0

60

40

20

リピート：タテ10cm・ヨコ10cm

CM-12253 標準価格 (税別) **4,800円/m²** [9,600円/m] 規格 ▶ 2.6mm厚/200cm巾 ■接着剤 一般工法:E-1・PC-2 耐湿工法:WPX

Made in Luxembourg



CM-12254 標準価格 (税別) **4,800円/m²** [9,600円/m] 規格 ▶ 2.5mm厚/200cm巾 ■接着剤 一般工法:E-1・PC-2 耐湿工法:WPX

Made in Belgium



※商品の特性上、目地が正確に合わない場合がありますのでお含みおきください。 ※CM-12253はリバース施工をおすすめします。 ※CM-12254のジョイントはパーフェクトシームで液溶接してください。 取扱上のご注意は必ず巻末をご確認ください。

フラッグストーン



▲ CM-12255

200cm巾

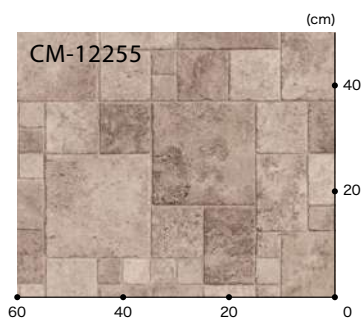

リピート：タテ100cm・ヨコ200cm

ブラックスレート



▲ CM-12256

200cm巾

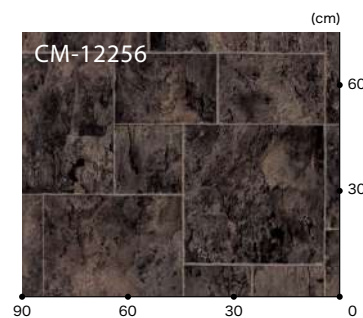

リピート：タテ100cm・ヨコ200cm



CM-12255



CM-12256

CM-12255 | 標準価格 (税別) **4,800**円/m² [9,600円/m] 規格 ▶ 2.5mm厚/200cm巾 ■接着剤 一般工法:E-1・PC-2 耐湿工法:WPX

Made in Belgium



CM-12256 | 標準価格 (税別) **4,800**円/m² [9,600円/m] 規格 ▶ 2.6mm厚/200cm巾 ■接着剤 一般工法:E-1・PC-2 耐湿工法:WPX

Made in Luxembourg



※商品の特性上、目地が正確に合わない場合がありますのでお含みおきください。
取扱上のご注意は必ず巻末をご確認ください。

ナチュラルタイル



▲ CM-12257 200cm巾

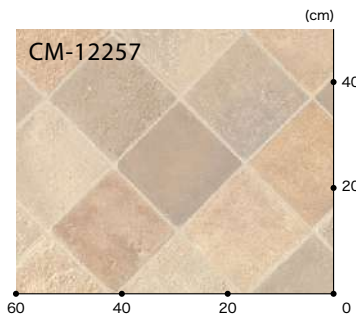

リピート：タテ100cm・ヨコ200cm
格子：約17.7cm角（バイアス格子）

オールドマーブル



▲ CM-12258

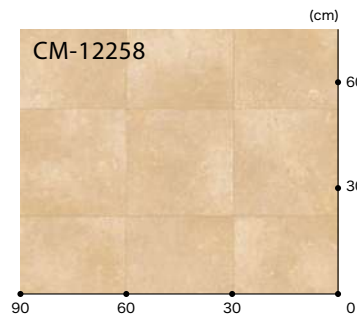

リピート：タテ91cm・ヨコ91cm
格子：約30.3cm角

石英岩



▲ CM-12259

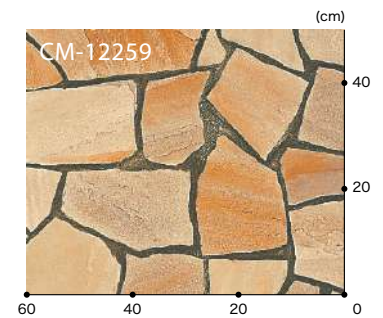

リピート：タテ90cm・ヨコ90cm



CM-12257



CM-12258



CM-12259

CM-12257 | 標準価格 (税別) **4,800**円/m² [9,600円/m] 規格▶2.6mm厚/200cm巾 ■接着剤 一般工法:E-1・PC-2 耐湿工法:WPX



CM-12258 | 標準価格 (税別) **4,450**円/m² [8,100円/m] 規格▶2.3mm厚/182cm巾 ■接着剤 一般工法:FL・AR



※商品の特性上、目地が正確に合わない場合がありますのでお好みおきください。

取扱上のご注意は必ず巻末をご確認ください。

ポテチーノ



▲ CM-12260



▲ CM-12261

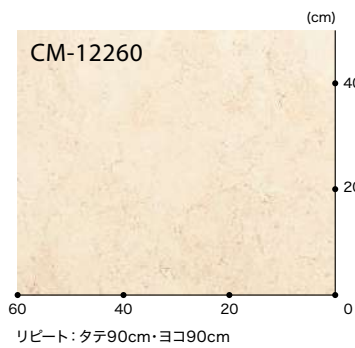

CM-12261

テラコッタ



▲ CM-12262

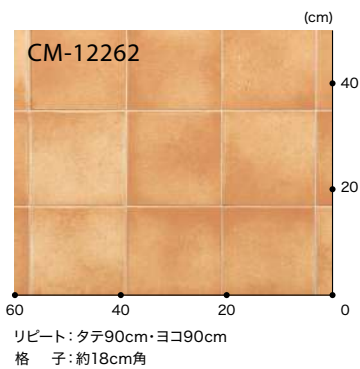

CM-12262

標準価格 (税別) **4,450円/m²** [8,100円/m] 規格 ▶ 2.3mm厚/182cm中
■接着剤 一般工法:FL・AR

Made in Japan



※商品の特性上、目地が正確に合わない場合がありますのでお含みおきください。
取扱上のご注意は必ず巻末をご確認ください。



CM-12264

サーラモルタル



▲ CM-12263
1.8mm厚 HM-12140と類似色



▲ CM-12264
1.8mm厚 HM-12143と類似色

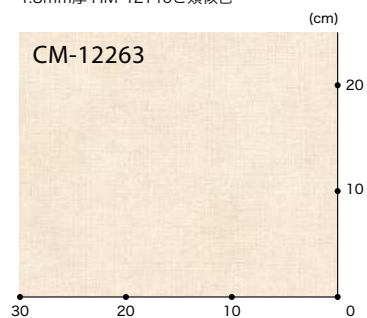

CM-12265

ミカゲ



▲ CM-12265



▲ CM-12266

標準価格 (税別) **4,450円/m²** [8,100円/m] 規格▶2.3mm厚/182cm巾
■接着剤 一般工法:FL・AR

※商品の特性上、目地が正確に合わない場合がありますのでお含みおきください。
※CM-12263~12266はリバース施工をおすすめします。

Made in Japan



取扱上のご注意は必ず巻末をご確認ください。



CM-12267



CM-12268



CM-12269

ブランシェウッド



▲ CM-12267

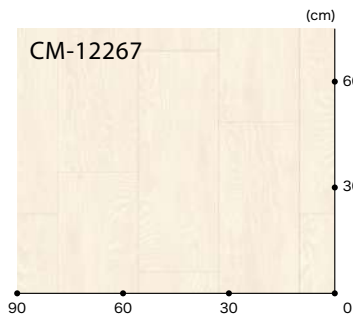

リピート：タテ124cm・ヨコ182cm
板 巾：約22.7cm

エリシアンオーク



▲ CM-12268 **NEW**

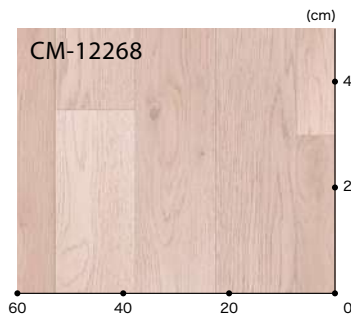

リピート：タテ125cm・ヨコ182cm
板 巾：約15.1cm

リアルワイドオーク



▲ CM-12269 200cm巾

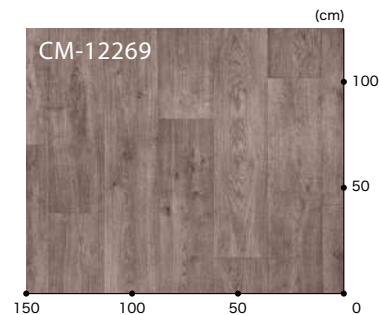

リピート：タテ150cm・ヨコ200cm
板 巾：約25cm

CM-12267 標準価格 **4,450**円/m² [8,100円/m] 規格▶2.3mm厚/182cm巾 ■接着剤 一般工法：FL・AR

CM-12269 標準価格 **4,800**円/m² [9,600円/m] 規格▶2.5mm厚/200cm巾 ■接着剤 一般工法：E-1・PC-2 耐湿工法：WPX



※商品の特性上、目地が正確に合わない場合がありますのでお好みおきください。 ※CM-12269はステップ柄合わせをしてください。
取扱上のご注意は必ず巻末をご確認ください。



CM-12270



CM-12271



CM-12272

ペールパイン



▲ CM-12270 **NEW**

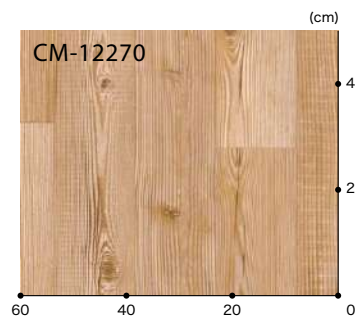

リピート：タテ124cm・ヨコ182cm
板 巾：約15.1cm

ワイルドヘリン



▲ CM-12271

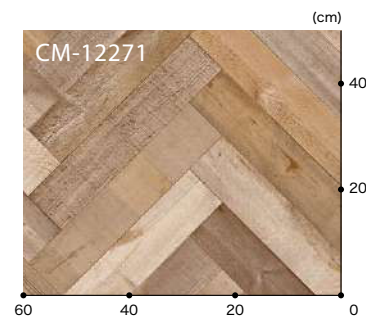

リピート：タテ125cm・ヨコ182cm
板 巾：約8.8cm

カントリーウッド



▲ CM-12272

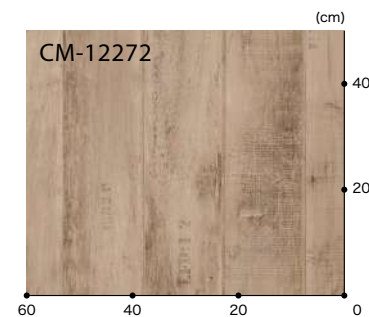

リピート：タテ125cm・ヨコ182cm
板 巾：約15.2cm
※文字が刻印されたデザインです。

Made in Japan

標準価格
(税別) **4,450円/m²** [8,100円/m] 規格 ▶ 2.3mm厚/182cm巾
■接着剤 一般工法:FL・AR



※商品の特性上、目地が正確に合わない場合がありますのでお含みおきください。

取扱上のご注意は必ず巻末をご確認ください。

ラフゾーン



▲ CM-12273 200cm巾

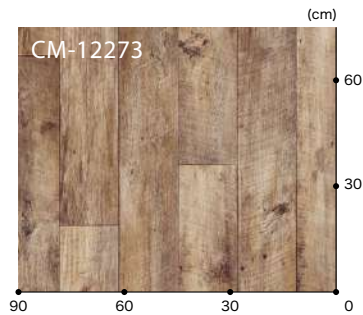

リピート：タテ100cm・ヨコ200cm
板 巾：約16.7cm

カラーパーケット



▲ CM-12274 200cm巾

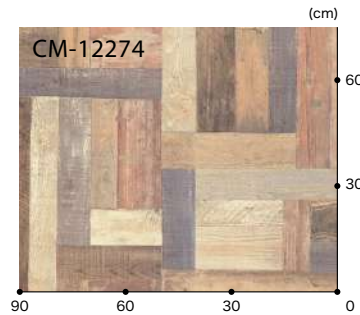

リピート：タテ100cm・ヨコ200cm

ウェスタンパイン



▲ CM-12275

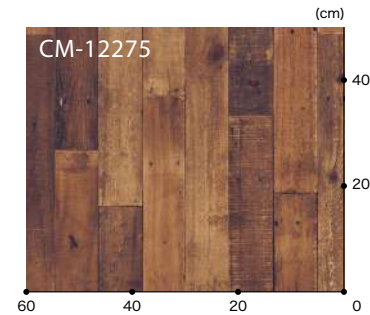

リピート：タテ124cm・ヨコ182cm
板 巾：約8.3cm



CM-12273



CM-12274



CM-12275

CM-12273 | 標準価格 **4,800**円/m² [9,600円/m] 規格 ▶ 2.6mm厚/200cm巾 ■接着剤 一般工法:E-1・PC-2 耐湿工法:WPX
CM-12274 (税別)

Made in
Luxembourg



CM-12275 | 標準価格 **4,450**円/m² [8,100円/m] 規格 ▶ 2.3mm厚/182cm巾 ■接着剤 一般工法:FL・AR
(税別)

Made in
Japan



※商品の特性上、目地が正確に合わない場合がありますのでお含みおきください。
取扱上のご注意は必ず巻末をご確認ください。

ペイントウッド



▲ CM-12276 200cm巾

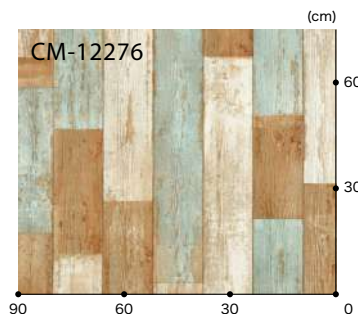

リピート：タテ120cm・ヨコ200cm
板 巾：約14.3cm

ステインオーク



▲ CM-12277

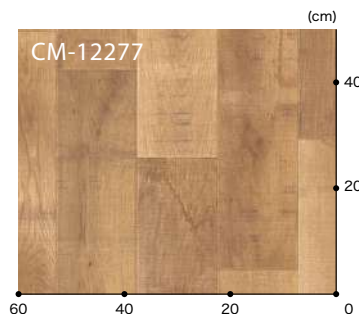

リピート：タテ124cm・ヨコ182cm
板 巾：約15.2cm

アカシア



▲ CM-12278

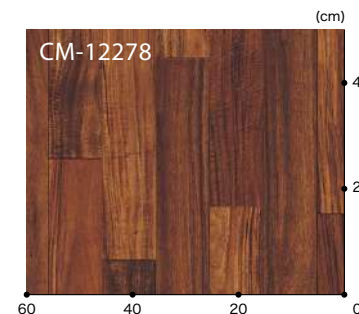

リピート：タテ124cm・ヨコ182cm
板 巾：約10.2cm



CM-12276



CM-12277



CM-12278

CM-12276 標準価格 (税別) **4,800円/m²** [9,600円/m] 規格▶2.5mm厚/200cm巾 ■接着剤 一般工法:E-1・PC-2 耐湿工法:WPX



CM-12277 標準価格 (税別) **4,450円/m²** [8,100円/m] 規格▶2.3mm厚/182cm巾 ■接着剤 一般工法:FL・AR



※商品の特性上、目地が正確に合わない場合がありますのでお含みおきください。

取扱上のご注意は必ず巻末をご確認ください。



CM-12279



CM-12280



CM-12281

チーク



▲ CM-12279

1.8mm厚 HM-12107と類似色

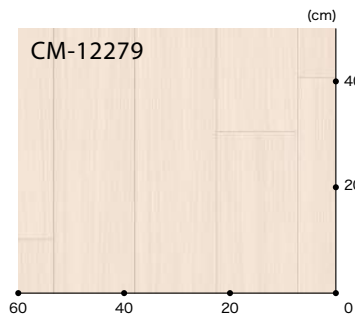

リピート：タテ160cm・ヨコ182cm
板 巾：約15.2cm

アッシュ



▲ CM-12280



リピート：タテ90cm・ヨコ90cm
板 巾：約7.5cm

メイプル



▲ CM-12281

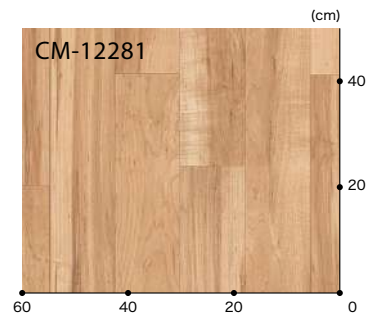

リピート：タテ124cm・ヨコ182cm
板 巾：約12.1cm

Made in Japan

標準価格 (税別) **4,450円/m²** [8,100円/m] 規格 ▶ 2.3mm厚/182cm巾

■接着剤 一般工法:FL・AR





CM-12283



CM-12284

オーク



▲ CM-12282

1.8mm厚 HM-12129と類似色

▲ CM-12283

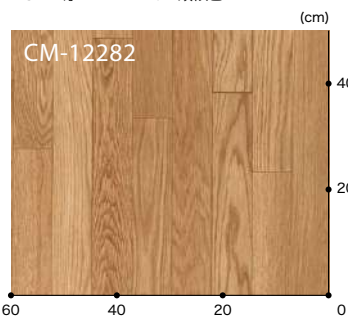

リピート：タテ124cm・ヨコ180cm
板 巾：約7.5cm

ソフトコルク



▲ CM-12284

NEW

1.8mm厚 HM-12131と類似色

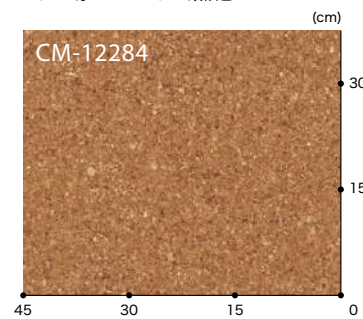

Made in Japan

標準価格
(税別) **4,450円/m²** [8,100円/m] 規格▶2.3mm厚/182cm巾
■接着剤 一般工法:FL・AR



※商品の特性上、目地が正確に合わない場合がありますのでお含みおきください。
※CM-12284はリバース施工をおすすめします。

取扱上のご注意は必ず巻末をご確認ください。



MORRIS CHRONICLES

THE FLOOR COLLECTION

MORRIS CHRONICLES

“MORRIS CHRONICLES”には、1864年から1912年にかけて作られた、自然を賛美するデザインが収められています。

モリスのデザインが持つ世界観やストーリーを大切に、Morris & Co. とサンゲツの心躍る新たな物語として誕生したコレクションです。



William Morris

ウィリアム・モリス
(1834-1896)

「役に立たないものや、美しいと思わ
ないものを家に置いてはならない」

交友のあった友人たちとともに1861年に設立した、モリス・マーシャル・フォークナー商会は美しさと実用性を兼ね備えた装飾芸術をコンセプトとしていました。1875年にモリスは、彼独自の室内装飾に対する思索を深め、現在も広く知られているモリス商会 (Morris & Co.) を創設します。

芸術家としての手、先駆者としての心。
そのどちらをも併せ持つモリスの哲学は、彼が創造したデザインを通じて、160年以上もの間、受け継がれています。



MORRIS CHRONICLES は、壁紙・カーテン・床材などモリスの世界観を空間全体でお楽しみいただけるコレクションです。詳細はこちらの2次元コードから、特設サイトをご覧ください。

❗ MORRIS CHRONICLESのクッションフロアは海外での販売はできません。国内のみのライセンス契約です。また、床材用途以外での使用や、ブランド名による営利目的での使用はできません。



CM-12285



CM-12287

Net Ceiling ネットシーリング

ウィリアム・モリスによって1895年に作られた天井向けのデザインのひとつ。中世の職人のシンプルかつ連続的な形状を作り出す作業工程から着想を得た、モリスのデザインとしてはめずらしい幾何学的なデザインです。



▲ CM-12285



▲ CM-12286

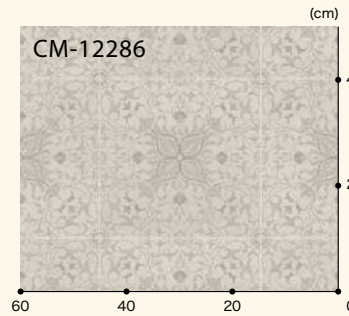

リピート：タテ60cm・ヨコ60.7cm
格子：約30cm×30.3cm角

Pure Scroll ピュアスクロール

1868年頃に作られたデザイン「ダイアバー」をアレンジし、落ち着いた色合いの格子柄を作り出しました。このシンプルながらもクラシカルなデザインは、スマートで現代的な雰囲気を出しています。



▲ CM-12287



▲ CM-12288

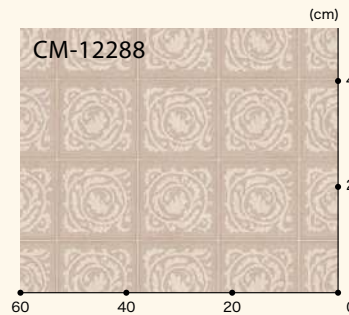

リピート：タテ60.6cm・ヨコ60.6cm
格子：約15.2cm角

Made in Japan

標準価格 (税別) **4,450円/m²** [8,100円/m] 規格▶2.3mm厚/182cm巾
■接着剤 一般工法:FL・AR



© MORRIS CHRONICLES

! MORRIS CHRONICLESのクッションフロアは海外での販売はできません。国内のみのライセンス契約です。また、床材用途以外での使用や、ブランド名による営利目的での使用はできません。

※商品の特性上、目地が正確に合わない場合がありますのでお含みおきください。
取扱上のご注意は必ず巻末をご確認ください。



CM-12289 壁:HZ-4011 (HIGH GRAFICA)

Oak Parquet オークパーケット

伝統的な寄木張りのフローリングから着想を得たデザイン。温かみのある手触りのよい木造りの床は、イギリスのアーツ・アンド・クラフツ様式の家の定番として使用されていました。

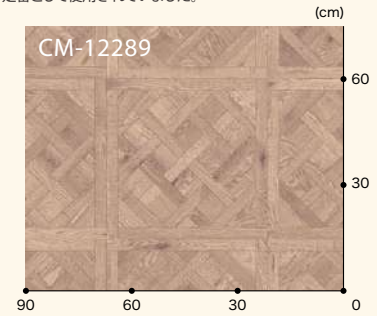

▲ CM-12289



CM-12291 壁:HZ-4003 (HIGH GRAFICA)

Nostal Oak ノスタルオーク

美しくバリエーションに富んだ木目のディテールを持つこのデザインは、16世紀のイギリスのカントリーハウスで見られるような歴史的な木工品のナチュラルな質感を表現しています。



▲ CM-12290



▲ CM-12291

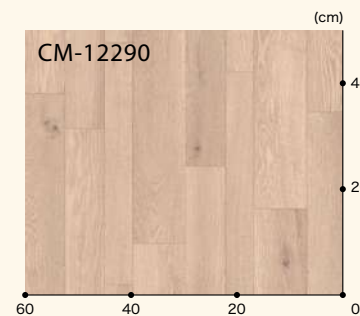

▲ CM-12290

標準価格 (税別) **4,450円/m²** [8,100円/m] 規格▶2.3mm厚/182cm巾
■接着剤 一般工法:FL・AR

※商品の特性上、目地が正確に合わない場合がありますのでお含みおきください。

Made in Japan



© MORRIS CHRONICLES

❗ MORRIS CHRONICLESのクッションフロアは海外での販売はできません。国内のみのライセンス契約です。また、床材用途以外での使用や、ブランド名による営利目的での使用はできません。

取扱上のご注意は必ず巻末をご確認ください。

置けるんシリーズ

置けるんシリーズ

拭けるキッチンマット

拭けるキッチンマット

汚れも拭ける、
ふみ心地のよい
キッチンマット。

HMT-110-S

拭けるキッチン マットって何？

ふみ心地が良く、置くだけでかんたんに汚れや水しぶきから既存の床をしっかり保護してくれます。

メリット
1 | ラクに拭ける



メリット
2 | ふみ心地がよい



メリット
3 | 抗菌機能付きで安心

最新商品ラインアップは
コチラから▶



クスミーク



▲ HMT-101-S

NEW



▲ HMT-104-S

NEW



▲ HMT-102-S

NEW



▲ HMT-105-S

NEW



▲ HMT-103-S

NEW



Made in China

標準価格 (税別) **2,560**円/枚 規格▶10.0mm厚/約45cm×120cm



※写真と実際の商品では色や質感が異なります。
取扱上のご注意は必ず巻末をご確認ください。

特殊掛率品

パルフラワー



▲ HMT-106-S

NEW



▲ HMT-107-S

NEW

ラウンドラティス



▲ HMT-108-S

NEW

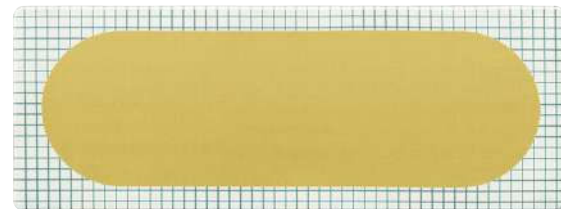

▲ HMT-109-S

NEW

スキニーグリッド

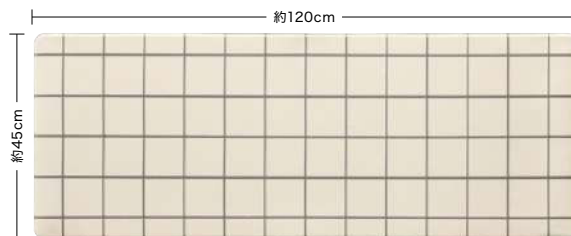

▲ HMT-110-S

NEW



▲ HMT-111-S

NEW

モダリネ

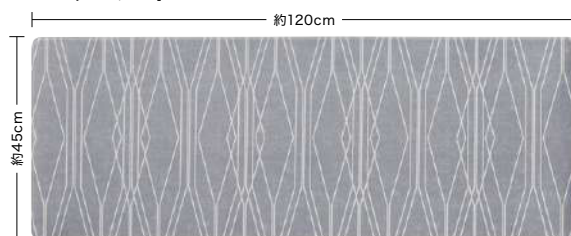

▲ HMT-112-S

NEW

ファブールデコ



▲ HMT-113-S

NEW

Made in China

標準価格 (税別) **2,560円/枚** 規格▶10.0mm厚/約45cm×120cm



※写真と実際の商品では色や質感が異なります。

特殊掛率品

取扱上のご注意は必ず巻末をご確認ください。

置けるんシリーズ

置くだけかんたん、
組み合わせ自由な
カーペットタイル。

STYLE KIT+

HMT-201・202・206・208

スタイルキットプラスって何？

カラーを自由に組み合わせて楽しめる「置くだけ」のカーペットタイル。床にしっかり密着するので、置きたい場所に気軽に置くことができます。

メリット

1

置くだけでしっかり吸着

工具不要で簡単貼り付け、裏面の吸着加工により床に密着してずれにくいです。

※急激な室内温度変化の影響や、床材表面のテクスチャーの種類によって、吸着加工の跡が残る可能性があります。



メリット

2

快適さと安心の両立

繊維特有のダストポケット効果により、ハウスダストの舞い上がりを抑えます。また、フローリングと比べて遮音効果が高いため、生活音を緩和します。



メリット

3

思わず寝転びたくなる、心地よい質感

ふかふかしたやわらかい肌触りがあり、フローリングと比べて保温性が高いため、足元を優しく冷えから守ります。



※写真はスタイルキットプラス カット KIT-1631です。

STYLE KIT+ LOOP スタイルキットプラス ループ



▲ HMT-201 ひつじ



▲ HMT-204 あるぽか



▲ HMT-207 らくだ



▲ HMT-202 さい



▲ HMT-205 こあら



▲ HMT-208 くまのみ

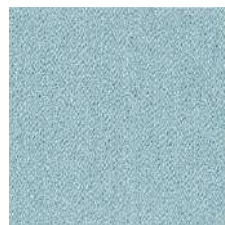

▲ HMT-203 くらげ



▲ HMT-206 くじら

もっと見たい方は
スタイルキットプラス
特設サイトへ



Made in Japan

標準価格 (税別) **900円/枚** 規格 ▶ 8.0mm厚/40cm角

- 素材 原着ポリプロピレン100%
- 裏面 フェルトバック+裏面吸着加工
- 梱包 1ケース 10枚入り(1.6㎡、7.7kg)

■置き方



※市松貼りをおすすめします。
※柄の向きを同一方向に置くと、目地や色差が目立つ場合があります。

※写真と実際の商品では色や質感が異なります。実物サンプルなどでお確かめください。
取扱上のご注意は必ず巻末をご確認ください。

特殊掛率品

枚売可



防炎 避雷 防ダニ 抗菌(基布) 床暖可

置いて並べて、
洗練された和空間に
早変わり。



たたみタイル45

HMT-302

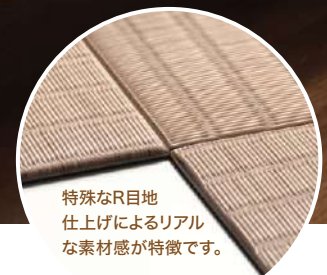

特殊なR目地
仕上げによるリアル
な素材感が特徴です。



▲ HMT-301

NEW



▲ HMT-302

NEW

すべり止めテープ GS-50F

たたみタイル45裏面に貼ることでテープ部分が床に吸着して、すべり止め効果を発揮するテープです。

たたみタイル枚数	1枚	4枚	9枚	16枚
必要なテープの長さ	0.9m	3.6m	8.1m	14.4m

※表にない枚数の場合は枚数x0.9mで算出してください。

テープの貼り方

たたみタイル45の裏面にすべり止めテープを30cmにカットし、図のように貼ります。

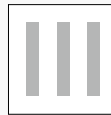

標準価格
(税別) **400円/m (切売可)**
規格 ▶巾5cm

テープの貼り方の
詳細はこちらから ▶



※糊を使用しない吸着テープですので、床面を汚さずご利用できます。
※床面やタイルなど平滑な面でお使いいただけます。

たたみタイル45って何？

メリット 1 心地よいクッション性

発泡層がサンドしてありますので、一般塩ビタイルと比較して断熱性、遮音性、歩行感に優れます。

メリット 2 お掃除かんたん

カーペットや畳と比べ、メンテナンスがとても簡単。水拭きができますので、コーヒーマシや醤油をこぼしてもサッと拭き取れます。

メリット 3 消臭・抗菌機能つき

表層に練りこんだ消臭剤が、化学反応により臭気ガスを吸着します。また雑菌の繁殖を抑える抗菌仕様です。

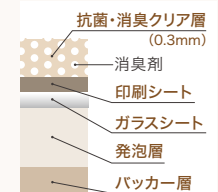

断面図 (3.0mm)

Made in Japan

標準価格
(税別) **1,960円/枚** 規格 ▶3.0mm厚/45cm角

■梱包 1ケース 24枚入り (4.86㎡、12.7kg) ■置き方



※市松貼りをおすすめします。
※柄の向きを同一方向に置くと、目地や色差が目立つ場合があります。

※常時水がかかる場所への施工はお避けください。
※すべり止めテープGS-50F(別売)をお使いください。



やわらかく断熱効果のある
オフロア・リアルで快適リフォーム。

オフロア・リアル

浴室リフォーム向け

2.8mm

オフロア・リアル

メリット 1 発泡層の「断熱効果」で素足でもヒヤッとしない

特に冬場の入浴は安心です。

サーモグラフィによる足の温度比較

5℃の恒温機に入れた床材を室温23℃の環境で10秒間踏み、足の裏の温度状態を比較しました。

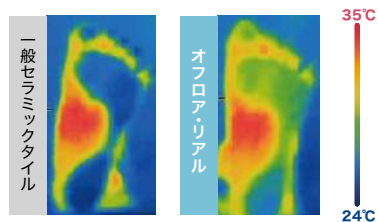

メリット 2 浴室で転んだ際の衝撃をやわらげる「衝撃吸収性」

クッション性があり、衝撃吸収性に優れています。

衝撃吸収性試験

床材の衝撃吸収性はG値が小さいほど衝撃が小さく、衝撃吸収性が高い目安となります。



※JIS A 6519「床の硬さ試験」に準拠。

メリット 3 ぬれた床面でも安心の「防滑性」に優れた床材

濡れた状態で歩いてもすべりにくく安心です。

すべり性試験

すべり抵抗係数(C.S.R・B)

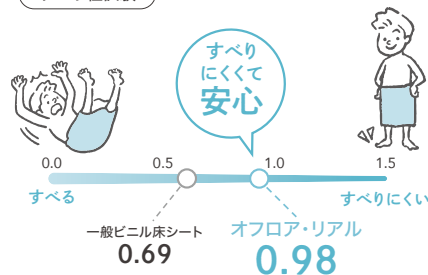

※上記の値は測定値であり保証値ではありません。



OH-12297

ダーリングストーン



▲ OH-12296

溶接棒 YS-12296
HSシール BB-555

NEW



▲ OH-12297

溶接棒 YS-12297
HSシール BB-564

NEW

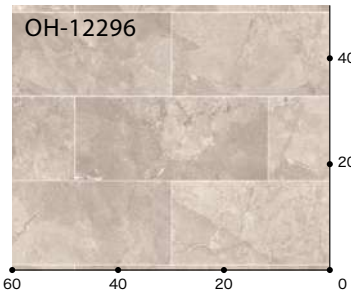

格子: 約15.8cm×36.4cm角



プラネタイル



▲ OH-12298

溶接棒 YS-12298
HSシール BB-574

NEW



▲ OH-12300

溶接棒 YS-12300
HSシール BB-617

NEW



▲ OH-12299

溶接棒 YS-12299
HSシール BB-619

NEW

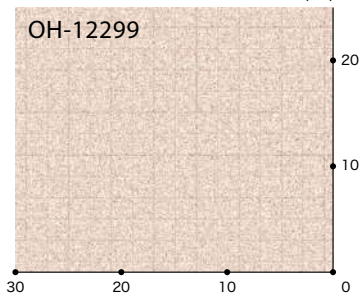

OH-12298

Made in Japan

標準価格 (税別) **8,400円/m²** [15,290円/m] 規格▶2.8mm厚/182cm巾

■接着剤 EP-300

※床材の色に合わせた溶接棒があります(熱溶接のために接着部分と床材に光沢の差が生じることがあります)。 ※製法上、柄合わせができませんのでお含みおきください。

【使用上の注意】 ※P100 日常のお手入れ・使用上のご注意を必ずご確認ください。

※キャストや椅子などのゴムにより、床材が汚染され変退色する場合があります。

※毛染め液や繊維製品の染料などが床材に着色する場合があります。 ※浴室のご使用後は十分な換気を心がけてください。

特殊掛率品



取扱上のご注意は必ず巻末をご確認ください。

タイル

豊富なデザインと、
耐久性に優れたタイルです。

フロアタイル

フロアタイルって何？

PVC(ポリ塩化ビニル)素材でできた床タイルです。表面にはエンボス加工が施され、リアルな質感が特徴です。

- メリット 1 | 豊富なデザイン
- メリット 2 | 本物さながらのリアルな質感
- メリット 3 | 丈夫でキズにつよい

もっと見たい方は
フロアタイル
デジタルカタログへ



クォーツサイト



▲ HFL-2001



▲ HFL-2002



フロアタイル用
框材の新色に木目柄にも
石目柄にも合わせやすい
「グラック」が登場!



Made in Japan

標準価格 (税別) **4,600円/m²** [962円/枚 (枚売可)] 規格 ▶ 2.5mm厚/457.2mm×457.2mm

- 接着剤 一般工法: AR・PC-2 耐湿工法: EP-300・WPX
- 梱包 1ケース18枚入(約3.76m²)





HFL-2003 HFK-2011



HFL-2006 HFK-2015

ヨーロッパオーク

Made in Japan



▲ HFL-2003



▲ HFL-2004



ウォルナット

Made in Japan (HFL-2005)
Made in Korea (HFL-2006)



▲ HFL-2005



▲ HFL-2006



標準価格 (税別) **4,600円/m²** [15,390円/ケース (ケース売)] 規格▶2.5mm厚/152.4mm×914.4mm

■接着剤 一般工法:AR・PC-2 耐湿工法:EP-300・WPX ■梱包 1ケース 24枚入(約3.34m²)

※タイルごとに自然な色変化や濃淡差があります。



クリア層

R目地仕上

耐湿接着剤

グリーン購入法
適合商品

フロアタイル用枠材

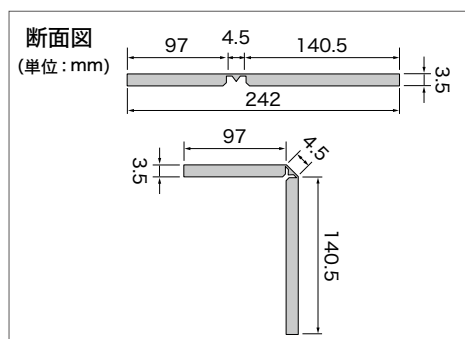

▲ HFK-2011



▲ HFK-2012



▲ HFK-2013



▲ HFK-2014



▲ HFK-2015

標準価格 (税別) **13,300円/枚**

規格▶3.5mm厚/242mm×1950mm ■基材:MDF

※写真と実際の商品では色や質感が異なります。実物サンプルなどでお確かめください。

タイルと各部材は色が異なる場合があります。



見切材・枠材
商品紹介ページは
こちら

あたたかみのある
天然素材で、
足触りのよさが人気です。

コルクタイル

コルクタイルって何？

「コルクタイル」はコルク^{がし}樫の樹皮を採取して加工した弾力性に優れた床材です。採取しても新しい樹皮が再生するため、木を切らずに生産できるエコロジー素材です。

メリット | 1 | 天然素材で、少ないホルムアルデヒド発散量

シックハウス症候群の原因のひとつといわれる、ホルムアルデヒドの発散量が最も少ない等級 F☆☆☆☆の国土交通大臣認定を取得しています。



メリット | 2 | 弾力性があり衝撃を緩和

ハニカム構造を持つコルク樹皮は空気に似た気体を多く含むため、やわらかく衝撃吸収性に優れています。
※試験値はP.99をご確認ください。



メリット | 3 | 接触温感でヒヤッとしない

他の床材と比べてコルクは保温性が高く、素足で歩いてもヒヤッとしないのが特長です。





KR-12301

※コルクタイル(KR-12301~12304)は天然素材のためタイルごとに色柄のバラツキがあります。事前に現品サンプルで色柄をご確認ください。

オイル仕上げ

自然な感触でベタつきません。

Made in Portugal

標準価格 (税別) **11,500円/m²** [1,035円/枚]  枚売可

規格 ▶4mm厚/30cm角

- 接着剤
一般工法:SD(両面塗布)・KE-2(下地のみ塗布)
接着剤塗布後、鉄ローラーで十分圧着してください。



▲ KR-12301

アクリルUV仕上げ

ワックス掛けがいらず、適度な耐久性があります。

Made in Portugal

標準価格 (税別) **13,250円/m²** [1,192円/枚]  枚売可

規格 ▶4mm厚/30cm角

- 接着剤
一般工法:SD(両面塗布)
接着剤は下地とタイルの両面に塗布し、鉄ローラーで十分圧着してください。



▲ KR-12302

床暖房下地への施工法 (KR-12303のみ)

パネル式床暖房の場合

パネルや部材による凹凸や、将来的な仕上げ材の貼り替えなどを考慮し、合板などの捨て貼りを行ってください。
コルクタイルは縮む性質がありますのでしっかりと鉄ローラーで圧着し、とくに目地部分は入念に行い、突き上げ、ふくれなどに注意してください。

埋設式床暖房の場合

施工前は必ず48時間以上通熱し、内部の水分を蒸発させてから、床暖房を停止して施工を行ってください(施工中は通熱しないでください)。
コルクタイルは縮む性質がありますのでしっかりと鉄ローラーで圧着し、とくに目地部分は入念に行い、突き上げ、ふくれなどに注意してください。

- 接着剤 耐熱工法:SD(耐熱ゴム系)
- 施工上の注意 施工後は約48時間、床暖房を作動しないでください。

床暖房に対応 (アクリルUV仕上げ)

ナチュラルなカラーでワックスも不要です。

Made in Portugal

標準価格 (税別) **17,200円/m²** [1,548円/枚]  枚売可  床暖可

規格 ▶4mm厚/30cm角

- 接着剤
一般工法:SD(両面塗布)
接着剤は下地とタイルの両面に塗布し、鉄ローラーで十分圧着してください。



▲ KR-12303

セラミック仕上げの耐摩耗性 (KR-12304)

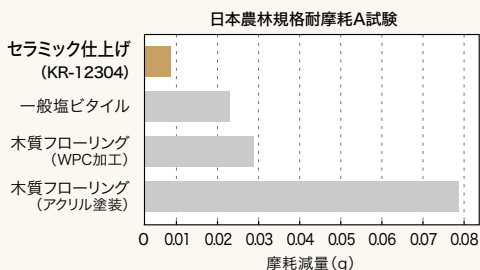

試験片を1kgの研摩機で研摩回転させて、500回転後における試験片の表面変化と100回転あたりの摩耗減量を求めます。
他の床材と比較して耐摩耗性に優れていることが分かります。

セラミック仕上げ

驚きの表面強度で土足使用もOK。ワックスも不要です。

Made in Portugal

標準価格 (税別) **13,800円/m²** [1,242円/枚]  枚売可  土足OK

規格 ▶4mm厚/30cm角

- 接着剤
一般工法:SD(両面塗布)
接着剤は下地とタイルの両面に塗布し、鉄ローラーで十分圧着してください。
※ピンヒールや砂・砂利が付いた靴によって、傷やへこみが生じることがありますので、ご注意ください。



▲ KR-12304

※コルクタイルの日常のお手入れは乾拭きで十分です。汚れが気になる場所にはワックスメンテナンスをおすすめします。
※コルクタイルは天然素材のため、日光などにより退色する場合がありますので、カーテンなどで直射日光を遮ることをおすすめします。

SペットECOⅡ

再生ポリエステルを使用した、人と環境にやさしいパンチカーペットです。



▲ S-152



▲ S-143



▲ S-153



▲ S-145



▲ S-147



▲ S-148



▲ S-158



▲ S-156



▲ S-149



▲ S-150

常備在庫サイズ一覧表

	S 91cm巾	W 182cm巾	T 273cm巾
S-143	●	●	●
S-145	●	●	●
S-147	●	●	●
S-148	●	●	
S-149	●	●	
S-150		●	
S-152	●	●	●
S-153	●	●	
S-156	●	●	
S-158	●	●	

※ご注文の際は、必ずサイズ(シングル巾、ダブル巾、トリプル巾)をご指定ください。

規格 ▶ 3.4mm厚

Made in Japan

S : シングル巾 91cm巾×25m巻(巾なりカット)

W : ダブル巾 182cm巾×25m巻(巾なりカット)

T : トリプル巾 273cm巾×25m巻(巾なりカット)

組成 ▶ 再生ポリエステル88%・ポリプロピレン12%

防炎性能試験番号 E2160074

※製造上、厚みに若干の誤差が生じますのでお含みおきください。



機能性マーク一覧



耐次亜塩素酸

JIS A 1454耐汚染性試験にて試験片に有効塩素濃度6%次亜塩素酸ナトリウムを滴下し、24時間放置した結果、表面に変化が見られなかった商品です。



衝撃吸収

厚みを持つ発泡構造により、転倒時の衝撃を緩和し安全性を高めています。JIS A 6519に準拠した床の硬さ試験でも他の床材と比較して衝撃吸収性が優れています。



抗菌

抗菌試験JIS Z 2801の結果に基づき、抗菌活性値2.0以上をクリアした商品です。



防火

消防法施行規則に基づく防火性試験に合格したカーペット等を示すマークです。



土足OK

表面強度を持たせた構造で、土足使用にも耐えられます。日本農林規格耐摩耗A試験でも一般的なフローリングや塩ビタイルなどよりも摩耗の少ない床材です。



R目地仕上

タイル端部をラウンド状に加工することで、印刷面を端部まで生かしたリアルな目地の仕上がりになります。



0.3mm
クリア層

表面クリア層の厚みを表しています。



さらっと仕上げ

表面に細かいエンボスを施すことで素足で歩行した時でもベタつきが少なく、足ざわりの良い、さらっとした仕上げとなっています。



ペット防汚

犬を対象としたすべり試験にて、C.S.R・D'が0.4以上の優れた防滑性が確認された床材です。



抗菌(基布)

抗菌試験JIS Z 2801結果に基づき抗菌活性値2.0以上をクリアした商品です。基布に抗菌加工を施しています。



制電

パイルやラテックス等に帯電防止加工をしたカーペット、又は繊維自体に制電性能を有した素材を使ったカーペットです。



グリーン購入法
適応商品

再生ビニル樹脂系材料の合計重量が、製品の総重量比で15%以上使用されたグリーン購入法適応商品です。



特殊
R目地仕上

タイル端部に、より深いラウンド形状を加工した、丸みを帯びた独特の目地表現です。



消臭

床材表面に加工している消臭剤が、ペット臭やトイレ臭、生ゴミ臭など気になるニオイの成分と化学吸着し、消臭性能が長持ちします。



床暖可

床暖房にも対応した床材です。



防カビ

JIS Z 2911かび抵抗性試験にて、試験片に孢子懸濁液を接種し、4週間放置した結果、肉眼および顕微鏡下でかびの発育が認められなかった床材です。



防ダニ

安全性・持続性に優れた防ダニ加工を基布に施したカーペットです。



15104053
環境省エコマーク事務局

(公財)日本環境協会エコマーク事務局の審査に合格した商品に使用できるマークです。



面取りなし

タイル端部に面取り加工していないためフラットな目地の仕上がりになります。

見本帳掲載商品について

2024-2027 HOME FLOOR見本帳では、下記の床材見本帳掲載商品やデジタルプリント壁紙も掲載しています。

2023-2026 ROLL CARPET / 2023-2026 FLOOR TILE / HIGH GRAFICA

それぞれの見本帳は有効期間が異なるため、掲載商品は予告なく改定または廃番になる場合があります。

機能性試験データ

消臭試験

わんにゃん消臭フロア、わんにゃん消臭フロア[ハード]

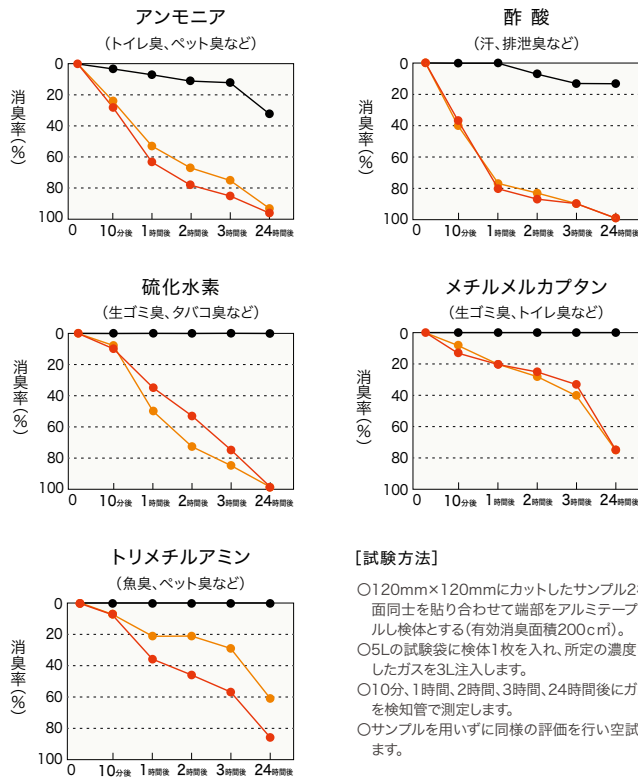

【試験方法】

○120mm×120mmにカットしたサンプル2枚の裏面同士を貼り合わせて端部をアルミテープでシールし検体とする(有効消臭面積200cm²)。
○5Lの試験袋に検体1枚を入れ、所定の濃度に調整したガスを3L注入します。
○10分、1時間、2時間、3時間、24時間後にガス濃度を検知管で測定します。
○サンプルを用いずに同様の評価を行い空試験とします。

● わんにゃん消臭フロア ● わんにゃん消臭フロア[ハード]
● 空試験

※上記の値は測定値であり、保証値ではありません。品番により数値は異なります。

すべり性試験

わんにゃん消臭フロア、わんにゃん消臭フロア[ハード]、フロテックスシート
すべり性試験(ベット)

床材	C.S.R・D'
わんにゃん消臭フロア	0.432
わんにゃん消臭フロア[ハード]	0.417
フロテックスシート	0.825
住宅用クッションフロア	0.354
一般フローリング	0.214

※上記の値は測定値であり保証値ではありません。
C.S.R・D'の値が大きいほど、すべりにくいことを表しています。

【試験方法】

○携帯型滑り試験機(ONO-PPSM)を使用して、犬の肉球のやわらかさを模擬した発泡ゴムシートに毛の影響を模擬した麻織物を滑り片にかぶせます。
○滑り片に荷重5kgfを載せ、斜め上18°の方向に引っ張った時に得られる最大引張り荷重を測定します。
○その値を載荷重量5kgfで除した値(C.S.R・D')を犬のすべり抵抗の評価指数としています。

オフフロア・リアル
すべり性試験(素足)

床材	C.S.R・B	
	水+ダスト	0.3% 石鹼水
オフフロア・リアル(ダーリングストーン)	0.84	0.98
オフフロア・リアル(プラネタイル)	0.90	1.03
一般ビニル床シート	0.76	0.69

※上記の値は測定値であり保証値ではありません。
C.S.R・Bの値が大きいほど、すべりにくいことを表しています。

JIS A 1454すべり性試験に準拠し、水+ダストと0.3%石鹼水を用いて素足でのすべり性を想定した試験です。

衝撃吸収性試験

わんにゃん消臭フロア、わんにゃん消臭フロア[ハード]、フロテックスシート、
遮音フロア L-45、衝撃吸収フロア3.5、オフフロア・リアル、コルクタイル

【試験方法】JIS A 6519 体育館用鋼製床下地構成材「床の硬さ試験」

人間の頭部をモデルとした質量3.85kgの装置を、試料(床材)の測定点に規定の高さ(20cm)から自由落下させ、衝突時の衝撃(G)を内蔵の加速度計で測定し、吸収力を判断します。

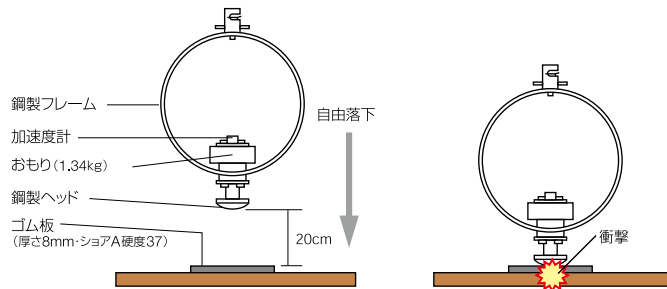

床材	G値
わんにゃん消臭フロア	124
わんにゃん消臭フロア[ハード]	118
フロテックスシート	111
遮音フロア L-45	101
衝撃吸収フロア 3.5	98
オフフロア・リアル	120
コルクタイル	111
住宅用クッションフロア	126
コンクリート	170

※上記の値は測定値であり保証値ではありません。

耐キズつき性試験

【試験方法】

○サンプルをスレート板に貼り付けた試験体を試験体取り付け台にセットする。
○試験体表面に所定の高さから落下片を落とし試験を行う。
○サンプルの傷付き程度・破損状況を観察する。



遮音性試験

床材	推定LL値
遮音フロア L-45	LL-45
住宅用クッションフロア	LL-70

※上記の値は測定値であり保証値ではありません。
推定LL値が小さいほど階下に響く音が緩和されます。

【試験方法】JIS A 1440-1

実験室におけるコンクリート床上の床仕上げ構造の床衝撃音レベル低減量の測定方法
第1部：標準軽衝撃源による方法

試験体を階上の音源室の所定の位置に設置し、軽量床衝撃音発生器(タッピングマシン)で床を振盪したときに階下の床下で計測される床衝撃音のレベル(推定LL値)を測定しました。

住宅用クッションフロア、ペット向けフロア、機能性クッションフロア、オフロア・リアル 取扱上のご注意 ※フロテックスシートは除く

選択上のご注意

- 屋内用の床材です。屋外や半屋外では使用できません。
- 物性試験データは、商品の耐久性を示す目安です。選択の際には商品の耐久性以上の用途での使用はお避けください。
- 建築基準法・消防法によって、使用方法ならびに使用場所に制限があります。各法令法規をご確認ください。
- 暗所、アルカリ性雰囲気、高温多湿環境下において、床材が変色する可能性があります。このような場所へ床材を施工する際には、変色が発生しても目立たない濃色系の床材を選択することをおすすめします。
- 抗菌性を求められる場所では、抗菌マークのある商品をお選びください。人体に影響が少ない抗菌剤を使用していますが、乳幼児が誤って経口する可能性のある場所での使用はお避けください。
- 淡色系・無地調の床材ほど濃色系に比べて汚れが目立ちやすくなります。また、フラットな表面形状に比べてエンボスが深いほど汚れが残りますのでお含みおきください。

運搬ならびに保管上のご注意

- 重量物ですので取り扱いには十分ご注意ください。落下や乱暴な取り扱い、床材の破損だけでなく、傷害や器物破損などを招く場合があります。
- 縦置きの場合はロープなどで固定し、転倒防止を図ってください。横置き保管の場合は、積積みをお避けください。
- ご注文の際は、長さが9m巻(約45kg)を超える場合、配送が困難になりますのでご相談ください。

施工上のご注意

- 梱包紙に記載されている品名・品番・ロット・数量をご確認のうえ、施工を開始してください。同一床面上は、同ロットで仕上げてください。
- 幅継ぎをする際は、耳部どうしでジョイントしてください。ジョイント施工が不十分な場合、継ぎ目が破断することがあります。
- 目地入りの商品を手ジョイントして施工する際、商品の特性上目地が合わない場合がありますので、特に広い面積で施工する場合には割り付けにご確認ください。
- 各商品別に、施工上の注意・接着剤などが異なりますので、商品掲載ページの施工上の注意をご参照ください。また施工する場所の環境や下地の状態により、接着剤や施工方法が異なる場合がありますのでご注意ください。
- 下地は平滑かつ清潔で乾燥して、良好な圧縮及び引張り強度があり、接着力を低下させるような構造的欠陥がないようにしてください。多孔質でもろい下地や粉っぽい下地はプライマー処理を行ってください。
- 不陸は適切なコンパウンドで補修してください。
- 鉢物ベースの下地(モルタル・コンクリートなど)で、新規あるいは土間床の場合は下地水分を測定してください。コンパウンドや接着剤は床仕上げ材と同様に適切な皮膜もしくはその他の方法で高い残留水分や下地の湿気から遮断しておく必要があります。
- 下地にワックス・グリス・油脂類・塗料などの汚れ、ペン・ラッカーによるマーキングなどが残っていると、接着不良や汚染、変色を発生させる可能性がありますので、完全に除去してください。
- 床材は現場の室温をよくなじませてから施工してください。室温と床材に温度差があると、施工直後だけでなく、後日、目地隙・突き上げなどをおこすことがあります。
- 接着の際は、床材の指定接着剤を使用し、接着剤指定のくし目こてで均一に塗布し十分に圧着してください。
- 有機溶剤を含んだ接着剤を使用する場合は、火気に注意し室内の換気が心がけ、有機溶剤作業主任者立ち会いのもとで行ってください。有機溶剤は引火しやすく、また多量に吸入すると人体に影響を及ぼす可能性があります。
- 施工中は、他業種による汚損・事故の発生を防ぐために、床工事関係者以外の立ち入りを禁止してください。
- 施工後、接着剤が十分硬化するまでは、直射日光や冷暖房などによる急激な温度変化はお避けください。特に冬季は接着剤の硬化が遅いので十分な養生期間をとってください。
- 施工直後に養生シートを使用した場合、床材と養生シートの間に結露水や水蒸気・溶剤蒸気などがこもり、床材の反り・突き上げなどが生じる可能性があります。養生シートは、接着剤が十分硬化してから使用してください。
- 養生シートをとめる際、粘着テープは直接床材に貼り付けしないでください。床材を汚染する原因となります。
- これらの施工条件が満たされない場合は、目地隙や突き上げ、膨れなどを招く可能性があり、美観を損ねるだけでなく、転倒事故などの原因となります。
- 施工後、残材などを廃棄する場合は、許可を受けた産業廃棄物処理業者に処分を委託してください。包装紙・紙管などを焼却する場合は、都道府県条例に基づき処分してください。ビニル床材を燃やすと有害ガスが発生する場合があります。
- クッションフロアは裏面にガラス基材を使用していますので、直接皮膚に触れないようご注意ください。万一、刺激を感じた場合はせっけんなどでよく洗い流してください。また、目が痛む時もこすらずに水でよく洗い流してください。

維持管理ならびに使用上のご注意

- 床材は熱によって変退色・溶融する可能性があります。たばこや、車輪の摩擦熱、火花の飛び散りなどはお避けください。
- 温風ヒーター吹き出し口にはマットを設置するなどして、温風が直接床材表面に当たることをお避けください。
- 重量物や車輪のしごきによって、床材の表面を傷ついたり、膨れを発生させる可能性があります。引きずったり、にじらないようご注意ください。
- 重量物の引きずり、ペットの爪など鋭利な物での突き刺しや引きずりにより床材が傷つくことがあります。

- 長期間使用しない部屋では換気を心がけてください。結露を招き、カビや異臭の発生、床材の剥がれ・反り・膨れ・突き上げの可能性があります。
- 素材固有の臭いがあります。換気を心がけてください。
- 床材の汚れのほとんどは水拭きでとれます。ほうきや掃除機でゴミを取り除いた後に、固く絞ったモップなどで水拭きしてください。
- クッションフロアの表面にベタつきを感じる時はクリーナーで除去してください。
- しつこい汚れはクリーナーで洗浄し、固く絞ったモップなどで水拭きしてください。
- 水濡れや砂が飛散した状態では滑りやすくなり、転倒事故を招く可能性があります。泥よけマットの設置などで雨水や土砂の持ち込みを防ぎ、持ち込まれた際には即座に除去するようにしてください。
- 長時間直射日光があたる場所では、変退色する可能性がありますので、カーテン・ブラインドなどで日よけをしてください。
- 家具やハイヒールなどの局部荷重により凹み跡が残る場合があります。
- インクやソース、化学薬品などをこぼしたときは、すぐに濡れたぞうきんで拭き取ってください。
- 化学薬品や強い作用をもつ洗剤・漂白剤などにより、変退色や変質を招く場合があります。
- 水・砂・紫外線・重量物・灯油・ペットの糞尿・テープの粘着剤などの影響で、床材自体の変質・変退色や、施工後の膨れ・割がれ・目地隙などがおこる場合があります。維持管理には十分ご注意ください。
- ゴム素材に含まれる老化防止剤、家具の塗料や防腐剤・防虫剤・防蟻剤によって、床材が汚染され変退色する可能性があります。使用を避けるか、床材に直接ふれないようにしてください。
- クッションフロアはワックスとの密着性が劣りますので、ワックスがけはおすすめしません。クッションフロアは弾力性が高く歩行などにより変形しやすいためワックス皮膜が追従しきれず、ワックス皮膜の割れや剥がれが生じる場合があります。
- クッションフロアはキャスター走行や歩行頻度の高い場所では膨れが発生する可能性がありますので、ご使用をお控えください。
- ワックスメンテナンスが可能な床材は、ワックスがけをすることで、床材の消臭機能が発揮されなくなります。

タイヤ等のゴム製品が床材と接する際は保護シート(アルミ製・ポリエステル製)をご使用ください。

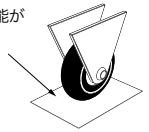

オフロア・リアル 日常のお手入れ

①浴室を水洗い

床・浴槽を熱いお湯で洗い流した後、スポンジなどで水洗いをしながら冷たい水で洗い流します。水洗いでも浴室内の温度を下げる事で熱気がこもらないようにします。

②浴室洗剤を使ってブラッシング

浴室には人の皮脂や石鹸カス、ホコリなど様々な汚れが付着します。浴室用洗剤を使用して、デッキブラシ・浴室用ブラシなどでかきだすようにして清掃します。

③換気

浴室は多量の水蒸気が発生します。換気扇を回す、水分をふき取るなどして湿気を追い出します。

④日常メンテナンスのポイント

乾燥して汚れがこびりついてしまう前に、汚れを落とす事が床材をきれいに長く使っていただくコツです。適正な日常清掃を心がけてください。

オフロア・リアル 使用上のご注意

①ゴム汚染について

浴室用車椅子の車輪やキャスター、浴室用の椅子や台などに使われているゴム製品が、床材表面に接触すると、ゴムに含まれる成分により汚染される事があります。この汚染は除去することができませんので、ゴムの使用を避けるかゴムが床に直接触れないよう下敷きなど保護板を用いてください。

②カビ対策について

床材に水分が残っているとカビの原因となります。長時間使用しない部屋では換気を心がけてください。水垢や髪の毛、石鹸カスなどもカビの原因となります。

③重量物を置く場合について

重量物を無理に引きずると剥がれ、膨れなどの原因となりますので注意してください。局部的に荷重がかかると凹み跡が残る場合がありますので、場所を変えて使用するなど注意してください。

④色移りなどについて

毛染め液、ヘアマニキュアなどの着色成分や化学薬品や強い作用を持つ洗剤、漂白剤などにより変退色や変質を招く可能性があります。こぼれた場合はただちに洗い流してください。また、履物やタオル、ランドリーバッグなどに含まれる染料が床材に着色する場合がありますので、放置しないでください。

⑤金属さびについて

カミソリやヘアピンなど、さびの原因になるものを放置すると、さびが床材を変色させる場合がありますので、放置しないようにしてください。

⑥日常ケアについて

床材の表面に水分が長時間滞留する状態が続くと床材表面が白っぽく変色する事があります。この変色が発生した場合、十分に乾燥させる事で元の状態に戻りますが、水分が長時間滞留しないよう拭き取りや換気をするなど、こまめなケアが大切です。

⑦温泉の成分について

温泉の成分によっては防滑性の低下や変色することがあります。



オフロア・リアル
施工・メンテナンス
資料はこちら

フロテックスシート、スタイルキットプラス 取扱上のご注意

フロテックスシート 選択・施工上のご注意

- 屋内用の床材です。屋外や半屋外では使用できません。
- サンプル帳の見本と製品の色、また写真と実際の商品では色や質感が異なる場合がありますが、ご了承ください。実物サンプル等でお確かめください。
- 濃色はチリやホコリが目立ちますのでご注意ください。
- 下地から絶えず湿気の上昇がある場所では使用を避けてください。施工後に臭気が発生するおそれがあります。
- 梱包紙に記載されている品名・品番・ロット・数量をご確認のうえ、施工を開始してください。同一床面上は同ロットで仕上げてください。

スタイルキットプラス 選択・施工上のご注意

- 屋内用の床材です。屋外や半屋外では使用できません。
- 住宅用途以外では使用しないでください。歩行量の多いところで使用すると、商品の品質に問題が生じるおそれがあります。
- 防ダニ、抗菌等の表示は加工処理の有無を示しています。床材だけでお部屋を完全に防ダニ、抗菌にすることはできません。お掃除や換気等、日常のメンテナンスに配慮してください。また、人体に影響の少ない薬剤を使用していますが、乳幼児が誤って口に含むことのないようご注意ください。
- 写真と実際の商品では色や質感が異なる場合がありますが、ご了承ください。実物サンプル等でお確かめください。
- 濃色はチリやホコリが目立ちますのでご注意ください。
- 梱包ケースに記載されている品名・品番・ロット・数量をご確認のうえ、施工を開始してください。同一床面上は同ロットで仕上げてください。
- コンクリート系の下地では使用しないでください。
- 目地にパイルを挟まないようご注意ください。目地隙や段差の原因となります。
- 下地の汚れを完全に除去して施工してください。接着不良のおそれがあります。
- 貼り方は、商品ごとの推奨施工をご参照ください。
- 推奨施工以外で施工すると、目地の出方が不自然に目立つ場合があります。施工前に必ずご確認ください。
- 下地は湿気のない平坦かつ堅牢なものとし、適切な施工環境を維持してください。施工環境が整わなかった場合、目地隙や突き上げ、膨れ、臭気、はがれ等を招く場合があります。

保管上のご注意

- 運搬途中で折らないでください。折りジワが残ったり、施工後の「伸び」の原因となったりする可能性があります。
- 雨水等による水濡れを避けてください。変形、変質、変色、汚染、たわみやパイルの損傷等の原因となります。
- フロテックスシートは、梱包を解かずに、平坦な場所に寝かせて保管し、上にものを積載しないでください。
- スタイルキットプラスは、梱包を解かずに、平坦な場所にずらさずに保管してください。また、積み過ぎはパイルの損傷等の原因となります。

使用上のご注意

- フロテックスシートを木床等滑りやすい床面に置き敷きする場合は、すべり止めシート（別売）、すべり止めテープ（別売）等をご利用ください。
- フロテックスシートやスタイルキットプラスを置き敷きする時は、置き敷きした部分の床面と置き敷きしていない部分の床面同士で色差が生じる可能性がありますので、同じ場所で使用する場合は、定期的に置き敷きする位置を変えたり、下地となる床面を拭いたりしてください。
- ロボット掃除機を使用する場合は、掃除機メーカーの取扱い説明書に従って使用してください。
- 下地の床面をワックス掛けした後は、完全に乾燥させてから敷いてください。
- スタイルキットプラスを、ワックスが塗布されている下地で使用する際、はがした時に商品および見切り材の吸着材が床面に残る場合があります。残った場合は濡れた布等で拭き取ってください。（ワックスによっては取れにくい場合もあります。）
- 市販の消毒液・除菌剤を使用の際は、風合いを損ねる場合があります。消毒液・除菌剤メーカーの取扱い説明書に従って使用してください。
- 床暖房を使用する際、温められることにより、素材特有のニオイが生じる場合があります。ニオイが気になる方は使用を避けてください。
- 床暖房・ホットカーペット等の上で使用すると、床暖房・ホットカーペット等の昇温に時間を要します。
- 床暖房・ホットカーペット等の使用に際しては床暖房・ホットカーペットメーカーの取扱い説明書に従ってください。
- フロテックスシートのたわみ、めくれ、ジョイントのほつれ等が生じた場合は、即座に補修してください。放置しておくこと全体に影響がおよび、美観を損なうほか、転倒事故を招く可能性があります。特に階段でのたわみ等は、つまずきによる転倒事故に繋がりがやすく注意が必要です。
- スタイルキットプラスのはがれ、反り、膨れ等が生じた場合は、即座に補修してください。放置しておくこと全体に影響がおよび、美観を損なうほか、つまずきによる転倒事故を招く可能性があります。
- 直射日光の当たる場所では、パイルが変色する可能性があります。必ずカーテン、ブラインド等で日よけをしてください。
- パイル素材には固有のニオイがあります。特に新しく施工した際はニオイが発生しやすいので換気を心がけてください。
- オゾンを発生させる空気清浄機が使用される場所や窒素酸化ガスの影響を受けやすい場所等ではパイルが変色する場合があります。
- 巻き癖が残っている場合がありますが、時間の経過とともに解消します。
- 結露水はパイルを変色させたり、カビを発生させたりする原因となります。こまめに換気する等、結露を防ぐ工夫をしてください。
- ゴム製品や家具等の保護用ゴム材、塗料、防腐剤、防虫剤等によって、商品が汚染されて変色を招くおそれがあります。
- 家具の脚やハイヒール等の突起物による局部荷重はへこみ跡やフェルト部分の損傷の原因となります。
- スタイルキットプラスは、急激な室内温度変化の影響や、下地の床材表面のテクスチャーの種類によって、吸着加工の跡が残る可能性があります。
- 勢いよく床材に乗らないでください。床材がすべって転倒するおそれがありますので、特にお子さまにはご注意ください。

メンテナンスについて

- フロテックスシート、スタイルキットプラスは洗濯機や乾燥機は使用できません。クリーニング（水洗い、ドライクリーニング）によって、パイルの風合いや色相の変化、裏貼り材の剥がれ、寸法の変化を起す場合があります。
- スタイルキットプラスは、汚れに応じて水または中性洗剤を薄めたもので洗い流し、よく乾かしてからもとの位置に戻してください。汚れがどうしても落ちない部分は新しいタイルと交換してください。
- 定期的に掃除機をかけてください。一部商品は特性上遊び毛が発生しやすいため、掃除機の回転ブラシは使用せず、吸引を主体に行ってください。
- 汚れに応じて水または中性洗剤を薄めたものでたたくように拭き取ってください。洗剤を使用した場合は、かたく絞ったタオルで水拭きしてください。
- 塩素系の洗剤や化学薬品を使用すると、パイルが変色するおそれがあります。
- 汚れが付着したらできるだけ早く除去してください。時間が経過するほど、除去しにくくなります。
- 濡れたまま放置すると変形、変質、変色、カビの発生、裏材の剥離が生じる場合があります。

拭けるキッチンマット、たたみタイル45 取扱上のご注意

選択上のご注意

- 屋内用の床材です。屋外や半屋外では使用できません。
- 一般家庭用ですので、不特定多数が利用する公共施設等での使用はお控えください。
- 拭けるキッチンマットとたたみタイル45は置いて使用する家庭用の床材です。本来の用途以外に使用しないでください。
- 写真と実際の商品では色や質感が異なる場合がありますが、ご了承ください。
- ご使用後不要になり廃棄する場合は、各自自治体のルールに従って廃棄してください。

運搬ならびに保管上のご注意

- 拭けるキッチンマットはロール状に巻かれた状態になっています。梱包を解いた時に巻きシワが残っていることがあります。時間の経過とともに徐々に解消されます。
- たたみタイル45はタイル形状の床材です。保管の際は立てかけずに置いて保管してください。

施工上のご注意

- 拭けるキッチンマットはフローリングなど既存の床の上に置いて使用するものです。接着剤を用いて施工して使用するものではありません。
- たたみタイル45は裏面にすべり止めテープを貼り付けてご使用ください。すべり止めテープは必ず指定のテープをお使いください。
- すべり止めテープには表裏があります。粘着面をタイル裏面に貼り付けてください。
- たたみタイル45は柄の向きがあります。同一方向に並べると色差などが気になることがありますので、交互に90度方向を変えて貼る市松貼りをおすすめします。
- たたみタイル裏面にすべり止めテープを均等に貼り付けてご使用ください。テープの長さが十分でない場合、すべり止め効果が十分に発揮されません。



すべり止めテープ GS-50F



消臭試験

◆ たたみタイル45 □ 空試験 ※下記の値は測定値であり、保証値ではありません。

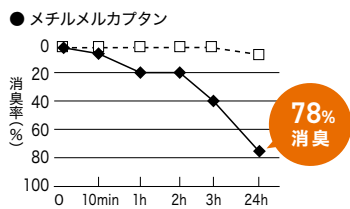
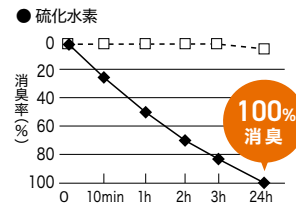
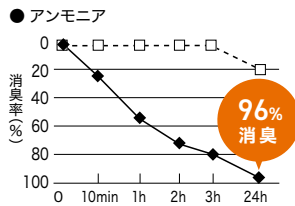

【試験方法】

- 210mm×160mmにカットしたサンプル2枚を裏面同士で貼り合わせ、端面をアルミテープでシールして検体とします(有効消臭面積600cm²)。
- 試験袋に検体1枚を入れ、空気3Lと試験ガスを注入し、所定の初期濃度とします。
- 10分、1時間、2時間、3時間、24時間後にガス濃度を検知管で測定します。
- サンプルを用いずに同様の評価を行い空試験とします。

維持管理ならびに使用上のご注意

- 床面がぬれているとすべる原因となりますので、商品*を敷くときはよくふき取ってください。
- 勢いよく商品*にのらないでください。商品*がすべって転倒するおそれがありますので、特にお子さまにはご注意ください。
- 商品*を長期間敷いた状態で放置したり、床面にワックス、薬品、水等が付着した状態で使用すると、床面が変色したり、床面に商品裏面の樹脂やすべり止めテープの樹脂が付着する場合があります。特に床面が塩化ビニル系床材の場合や新築の床材、ワックスがけ後のフローリングはご注意ください。週に2回程度、床面をふいて完全に乾燥させ、商品*も良く乾燥させてからご使用されることをおすすめします。
- ロボット掃除機を使用する場合は、掃除機メーカーの取扱説明書に従って使用してください。
- 商品*や床面がぬれた場合は、すぐにふき取ってください。そのまま放置すると、カビの発生や床面の不具合の原因となります。
- 火のそばや高温になる場所での使用はお止めください。
- 洗濯機や乾燥機は使用できません。汚れた場合はぬるま湯や中性洗剤を含ませた布などでふき取ってください。
- 素材固有のにおいがあります。購入時には換気をおこない、においがこもらないようにしてください。においが気になるときは、1～2日、風通しの良いところで陰干しをすることでにおいが低減します。
- コーヒーやしょう油などで汚れた場合はすぐにふき取ってください。時間が経過してからふき取ると、汚染物質によってはシミとなり取れなくなります。
- 重量物が同じ場所に載った状態が続くと、凹み跡が残って取れない場合がありますのでご注意ください。



- 拭けるキッチンマットは強い摩擦が生じると、多少の色落ちが発生することがあります。
 - テープなど粘着性のあるものと接触することで、表面が剥離する可能性があります。
 - 長時間直射日光があたると変色、退色することがあります。
 - ペットの爪や金属など鋭利なものとの接触は表面を損傷するおそれがありますのでご注意ください。
- *商品とは拭けるキッチンマットとたたみタイル45のことです。

フロアタイル、コルクタイル 取扱上のご注意

選択上のご注意

- 屋内用の床材です。屋外や半屋外では使用できません。
- コルクタイルは天然素材のため、タイルごとに色柄のバラつきがあります。また、日光などにより退色する場合がありますので、カーテンなどで直射日光を遮ることをおすすめします。
- 床材の耐久性能は歩行量、使用環境によって異なります。ご購入の際は製品の耐久性以上の用途での使用は避けください。
- 建築基準法・消防法によって、使用方法ならびに使用場所に制限があります。各法令法規をご確認ください。
- 下地からの湿気の上昇や、摩擦熱、火花の飛び散りが予想される場所ではご使用をお避けください。
- 淡色系・無地調の床材ほど濃色系に比べて汚れが目立ちやすくなります。またエンボスが深い、あるいは細かいほど汚れが残りますのでお含みおきください。
- 濃色系やフラットな表面形状はキズが目立ちやすくなりますのでお含みおきください。
- 家具の下などの暗所、密閉されるような環境、高温多湿、酸性ガス(NOx、SOx)などの条件が揃うと床材が変色する場合があります。これらの条件が揃わないようご注意ください。やむを得ずそのような箇所に施工する際は暗色系の床材をご選定ください。

運搬ならびに保管上のご注意

- 重量物ですので取り扱いには十分ご注意ください。落下や乱暴な取り扱いがフロアタイルの破損だけでなく、傷害や器物破損などを招く場合があります。
- フロアタイルは梱包を解かずに平坦な場所に保管してください。積載は高さ70cmを限度とします。積み過ぎ、長時間にわたる直射日光や高温状態、雨水などによる水濡れは、変形・変退色・変質の原因となります。

施工上のご注意

- 梱包ケースに記載されている品名・品番・ロット・数量をご確認のうえ、施工を開始してください。同一床面上は同ロットで仕上げてください。
- 床材や接着剤は施工時の温度に大変影響を受けやすく、低温時は特に接着剤の接着力が弱くなり完全接着までには時間がかかります。理想的な施工温度は15～25℃ですが、それよりも室温が低い場合はジェットヒーターなどの暖房機で現場を暖めるなどして、施工の前12～24時間はこのような室温を保ち、床材も箱から出して現場と同様の室温に保管し、なじませる必要があります。室温と床材に温度差があると施工直後だけでなく、後日、目地隙、突き上げなどをおこすことがあります。
- フロアタイル裏面の矢印で流れ方向をご確認ください。方向が変わると色差のように見えることがあります。
- 各商品別に施工上のご注意・接着剤等が異なりますので、商品掲載ページの施工上のご注意をご参照ください。また施工する場所の環境や下地の状態により、接着剤や施工方法が異なる場合があります。
- 下地は平滑かつ清潔で乾燥して、十分な強度があり、接着力を低下させるような構造的欠陥がないようにしてください。多孔質でもよい下地や粉っぽい下地はプライマー処理を行ってください。
- 不陸は適切なコンパウンドで補修してください。
- 木質系下地の目地部、凹み、釘頭部は適切なコンパウンドで補修してください。床材表面への継ぎ目目差や凹み跡の現出、釘に使用された防錆剤等により床材を変色させる恐れがあります。
- 木質下地に含まれる防虫剤や防腐剤により床材を変色させる場合があります。
- 鉱物ベースの下地(モルタル・コンクリートなど)で、新規あるいは土間床の場合は下地水分を測定してください。コンパウンドや接着剤は床仕上げ材と同様に適切な皮膜、もしくはその他の方法で高い残留水分や下地の湿気から遮断しておく必要があります。
- クッション性の大きな下地にフロアタイルを施工すると沈み込みによる段差や端部のめくれ、層間剥離などの不具合が生じる場合があります。
- 下地にワックス、グリス、油脂類、塗料などの汚れ、ペン、ラッカーによるマーキングなどが残っていると、接着不良や汚染、変色を発生させる可能性がありますので、完全に除去してください。
- 接着の前にタイルを一旦仮置きして、色柄の偏りがないかご確認のうえ施工してください。
- 接着の際は、床材の指定接着剤をご使用のうえ、接着剤指定のくし目ごてで均一に塗布し十分に圧着してください。
- 重量物の移動が想定される場合、下地水分グレードがI(一般工法レベル)の場合でも、耐湿工法用接着剤をご使用ください。
- 有機溶剤を含んだ接着剤をご使用の際は火気にご注意のうえ、室内の換気が心がけ、有機溶剤作業主任者立ち会いのもとで行ってください。有機溶剤は引火しやすく、また多量に吸入すると人体に影響を及ぼす可能性があります。
- 床暖房下地の場合は、下地づくりから含めた施工上のご注意と接着剤のご選定が必要となります。
- コンパネ、二重床、塗床、タイルの重ね貼りなどの非吸水性下地にフロアタイルを施工する場合は、耐湿工法用接着剤をご使用のうえ、接着剤の乾燥を促進させる必要があります。
- タイル同士に若干の寸法差が生じる場合があります。目地ずれが大きくなるうちに調整しながら施工してください。
- 施工中は他業種による汚損・事故の発生を防ぐために、床工事関係者以外の立ち入りを禁止してください。
- 施工後、接着剤が十分硬化するまでは通行を制限し、直射日光や冷暖房などによる急激な温度変化や、重量物やキャスター椅子などによるしこきなどは避けてください。特に冬季は接着剤の硬化が遅いので十分な養生期間をとってください。
- 施工直後に養生シートをご使用になった場合、床材と養生シートの間に結露水や水蒸気・溶剤蒸気などがこもり、床材の反り・突き上げなどが生じる可能性があります。養生シートは、通気性のあるものを接着剤が十分硬化してからご使用ください。



床暖房下地に関する
施工要領書はこちら

- 養生シートをとめる際、粘着テープは直接床材に貼り付けしないでください。床材を汚染する原因となります。
- これらの施工条件が満たされない場合は、目地隙や突き上げ、膨れなどを招く可能性があります。これらは美観を損ねるだけでなく、転倒事故などの原因となります。
- 施工後、残材などを廃棄する場合は、許可を受けた産業廃棄物処理業者に処分を委託してください。梱包ケースなどを焼却する場合は、都道府県条例に基づき処分してください。ビニル床材を燃やすと有害ガスが発生する場合があります。

維持管理ならびに使用上のご注意

- 水濡れや砂が飛散した状態では滑りやすくなり、転倒事故を招く可能性があります。泥よけマットの設置などで雨水や土砂の持ち込みを防止、持ち込まれた際には即座に除去するようにしてください。床材の摩擦、キズつきを防止美観を保持するだけでなく、寿命を延ばす効果があります。
- フロアタイルは熱によって変退色・溶融する可能性があります。たばこや車輪の摩擦熱、火花の飛び散りなどは避けてください。
- 温風ヒーター吹き出し口にはマットを設置するなどして、温風が直接床材表面に当たることを避けてください。ホットカーペットなど暖房器具の熱が長時間にわたりに加わると、変質や変色、突き上げや膨れの原因となります。
- 重量物や車輪のしこきによって、床材の表面をキズつけたり膨れを発生させる可能性があります。引きずったり、にじらないようにしてください。
- 長期間使用しない部屋では換気を心がけてください。結露を招き、カビや異臭の発生、床材の剥がれ・反り・膨れ・突き上げの可能性があります。
- 素材固有のニオイがあります。換気を心がけてください。
- 接着剤が完全に硬化してから水のご使用をできるだけ抑えながら表面の汚れを洗浄し、乾燥した後に樹脂ワックスを塗布してください。洗浄が不足するとワックスとの密着性が悪くなる場合があります。
- 床材の汚れの多くは水拭きでとれます。ほうきや掃除機でゴミを取り除いた後に、固く絞ったモップなどで水拭きしてください。
- コルクタイルの日常のお手入れは乾拭きで十分です。汚れが気になる場所にはワックスメンテナンスをおすすめします。
- トイレでご使用の際は汚れを放置すると尿素焼け等を起こす場合がありますので、こまめに掃除を行ってください。
- しつこい汚れは、クリーナーで除去し、固く絞ったモップなどで水拭きしてください。
- 竣工後は使用環境に応じた日常の清掃・洗浄と定期的なワックスがけを行ってください。
- ドライメンテナンスを行う際はメンテナンス業者にお問い合わせください。
- 長時間直射日光が当たる場所では変退色や突き上げを招く可能性がありますので、カーテン・ブラインドなどで日よけをしてください。
- 家具やハイヒール等の局部荷重により凹み跡が残る場合があります。
- インクやソース、化学薬品などをこぼしたときは、すぐに濡れたぞうきんで拭き取ってください。
- 化学薬品や強い作用をもつ洗剤、漂白剤などにより、変退色や変質を招く場合があります。
- 水・砂・紫外線・重量物・汚染物質・化学薬品などの影響で、床材自体の変質・変退色や、施工後の反り・膨れ・割がれ、目地隙などがおこる場合があります。維持管理には十分ご注意ください。
- タイルの割がれ・反り・膨れ・割れなどが生じた場合、即座に補修してください。放置しておくことで全体に影響が及び、美観を損なうほか転倒事故の原因となります。
- ゴム製品に含まれる老化防止剤、家具の塗料や防腐剤・防虫剤・防蟻剤によって、床材が汚染され変退色する可能性があります。ご使用を避けるか、床に直接ふれないようにしてください。

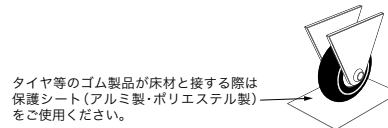

タイヤ等のゴム製品が床材と接する際は
保護シート(アルミ製・ポリエステル製)
をご使用ください。

接着剤 ペンリダイン	一般工法用(下地コンクリート・モルタル)						耐湿工法用					浴室用・耐動荷重用		コルクタイル用		巾木用								
	FL		AR		PC-2		E-1 Made in Germany		WPX		WG			EP-300		KE-2 Made in Germany		SD		WH			巾木糊	
品番	BB-515	BB-523	BB-516	BB-517	BB-576	BB-577	BB-514		BB-479	BB-480	BB-601	BB-602	BB-603	BB-584	BB-575	BB-609	BB-581	BB-606	BB-607	BB-608	BB-560	BB-561		
容量	18kg	3kg	18kg	3kg	15kg	3kg	12kg		16kg	5kg	16kg	10kg	5kg	9kg×2缶	1kg×2缶	14kg	3kg	15kg	8kg	3kg	8kg	3kg		
施工可能面積(m ²)	60	10	55	9	40~45	8~9	34~40		45	14	45	28	14	50	5	50~56	7.5	45~50	24~27	9~10	27	10		
主成分	ゴム系 ラテックス形 (水性)		アクリル樹脂系 エマルジョン形 (水性)		アクリル樹脂系 エマルジョン形 (水性)		アクリル樹脂系 エマルジョン形 (水性)		ウレタン樹脂系 溶剤形 火気厳禁		ウレタン樹脂系 溶剤形 火気厳禁			エポキシ樹脂系 溶剤形 火気厳禁		アクリル樹脂系 エマルジョン形 (水性)		ゴム系溶剤形 火気厳禁		アクリル樹脂系 エマルジョン形 (水性)			アクリル樹脂系 エマルジョン形 (水性)	
ホルムアルデヒド放散量区分	JIS F☆☆☆☆		JIS F☆☆☆☆		JAIA F☆☆☆☆		JAIA F☆☆☆☆		JIS F☆☆☆☆		JAIA F☆☆☆☆			JIS F☆☆☆☆		JAIA F☆☆☆☆		JIS F☆☆☆☆		JAIA F☆☆☆☆			JIS F☆☆☆☆	
クッションフロア	○	○	○	○	○	○	○		○	○	○	○	○	×	×	×	×	×	×	×	×	×	×	
わんにゃん消臭フロア[ハード]	×	○	○	○	○	○	○		○	○	○	○	○	○	○	×	×	×	×	×	×	×	×	
フロテックスシート	×	○	○	○	○	○	○		○	○	○	○	○	○	○	×	×	×	×	×	×	×	×	
オフフロア・リアル	×	×	×	×	×	×	×		×	×	×	×	○	○	×	×	×	×	×	×	×	×		
フロアタイル	×	○	○	○	×	○	○		○	○	○	○	○	○	○	×	×	×	×	×	×	×	×	
コルクタイル	オイル仕上げ	×	×	×	×	×	×		×	×	×	×	×	×	○	○	○	○	×	×	×	×		
	アクリルUV セラミック仕上げ	×	×	×	×	×	×		×	×	×	×	×	×	○	○	×	×	×	×	×	×		
巾木	×	×	×	×	×	×	○		○	○	○	○	○	○	×	×	○	○	○	○	○	○		

※下地の状況によっては表の○印の接着剤で接着できない場合もありますのでご注意ください。

クッションフロアの目地処理剤

BB-536 つや消し シームシーラーセット

■容量:400cc

火気厳禁



接着補強剤

BB-589 ペンリダイン瞬間ゼリー

■容量:20g

火気厳禁



端部処理剤

HSシール

■容量:333ml×2本
主成分:変成シリコン樹脂系
施工可能m数:40m/セット

火気厳禁



溶接棒

各色に合わせた溶接棒があります。
ご注文の際は、巻単位でお願いします。

■50m巻(切売不可)
■規格:約3.5mmφ



■BB-617 NEW
(ライトグレー)

■BB-555
(グレー)

■BB-564
(ダークグレー)

■BB-574
(アイボリー)

■BB-619 NEW
(ライトピンク)

※P.104掲載商品は、E-1、KE-2以外は全て日本製です。

2030年
まで継続

2030年までの継続商品を22点掲載しています。



▲ HM-12004 (P.10)



▲ HM-12005 (P.10)



▲ HM-12010 (P.11)



▲ HM-12011 (P.11)



▲ HM-12025 (P.14)



▲ HM-12030 (P.15)



▲ HM-12031 (P.15)



▲ HM-12033 (P.16)



▲ HM-12048 (P.19)



▲ HM-12068 (P.26)



▲ HM-12071 (P.27)



▲ HM-12078 (P.30)



▲ HM-12081 (P.30)

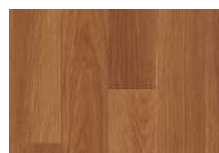

▲ HM-12082 (P.30)



▲ HM-12094 (P.34)



▲ HM-12107 (P.39)



▲ HM-12108 (P.39)



▲ HM-12117 (P.41)



▲ HM-12119 (P.42)



▲ HM-12126 (P.43)

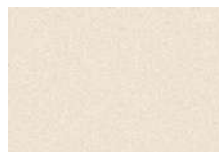

▲ HM-12145 (P.48)

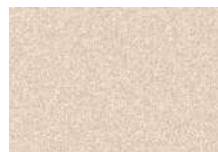

▲ HM-12147 (P.48)



巾 木

防汚性能付

サンゲツの巾木は
全点汚れがつきにくく
落としやすい
防汚性能付です。

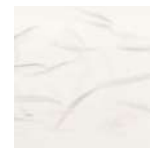

未加工品



防汚性能付

※ゴム片で巾木表面を擦り、汚れの付着度合
を確認しました。

防汚性能付

メタル巾木

20

長さ 915mm Rアリ
1ケース 20枚入

標準価格(税別)

高さ 60mm **20**

6,900円/ケース

NEW



W-220 W-221 W-222

巾木ご注文方法

1. まず品番を選びます。
2. 次に「高さ」と「Rの有無」を決めます。高さが枝番①、Rの有無が枝番②となります。
3. 最後に「長さ」を決めます。長さが枝番③となります。ケース売りでササラ巾木は枝番③は不要です。
4. 品番の末尾に仕様の枝番①～③を順に加えたものでご注文ください。

※品番によって在庫の無い仕様がありますので、事前にご確認の上でご注文ください。

(例)

W97 4 R 2

品番 枝番① 枝番② 枝番③
(高さ) (Rアリ/ナシ)

25m巻は「2」、50m巻は「M」になります。

巾木 発注用品番組み合わせ一覧

品番 (例)	仕様				発注用品番 (品番+枝番)
	高さ	枝番①	R	枝番②	
W-97	40mm	4	アリ	R	W974R
W-97	60mm	6	アリ	R	W976R
W-97	60mm	6	ナシ	F	W976F
W-97	75mm	7	アリ	R	W977R
W-97	75mm	7	ナシ	F	W977F
W-97	100mm	1	アリ	R	W971R
W-97	100mm	1	ナシ	F	W971F
W-97	ササラ	S	-	-	W97S

巾木断面図

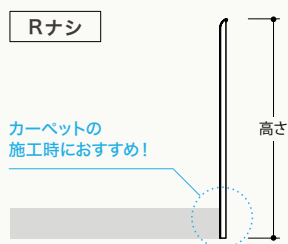
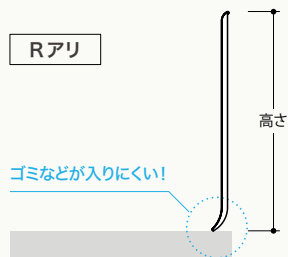

防汚性能付

カラー巾木

20 長さ 915mm
1ケース 20枚入

標準価格(税別)

高さ40mm 20 5,400円/ケース

高さ60mm 20 5,800円/ケース

高さ75mm 20 6,200円/ケース

高さ100mm 20 6,900円/ケース

25 25m巻 50 50m巻

標準価格(税別)

高さ40mm 25 5,700円/巻

高さ60mm 25 7,900円/巻

高さ60mm 50 15,700円/巻

高さ75mm 50 16,900円/巻

高さ100mm 50 18,600円/巻

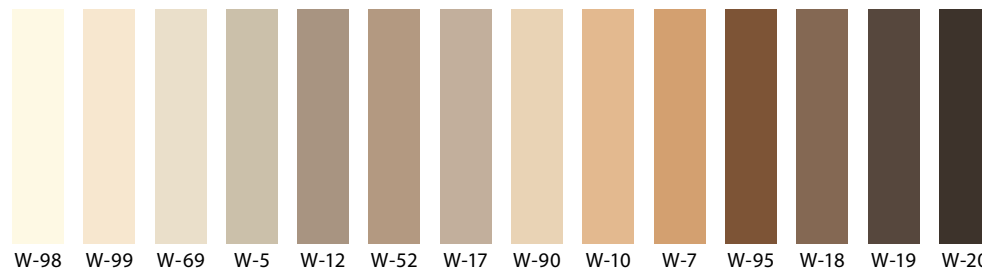

		W-98	W-99	W-69	W-5	W-12	W-52	W-17	W-90	W-10	W-7	W-95	W-18	W-19	W-20
高さ 40mm	Rアリ	20	20	20 25			20	20	20			20	20	20	20
高さ 60mm	Rアリ	20 50	20 50	20 25	20	20	20 50	20 50	20 50	20	20	20 50	20 50	20 50	20 50
	Rナシ	20	20	20			20	20	20			20	20	20	20
高さ 75mm	Rアリ	20 50		20			20 50	20 50	20		20		20 50	20 50	20 50
	Rナシ	20		20				20						20	20
高さ 100mm	Rアリ	20 50		20		20	20					20	20	20 50	20 50
	Rナシ	20		20										20	
ササラ巾木		●		●			●						●	●	●

※在庫のない仕様に関しては、受注生産が可能です。受注条件など詳細は別途お問い合わせください。

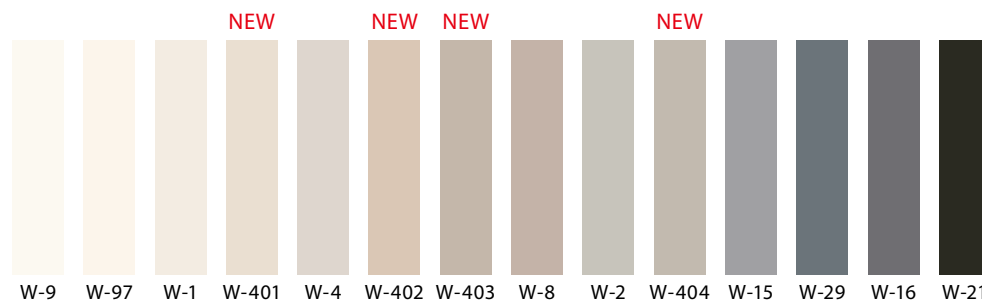

		W-9	W-97	W-1	W-401	W-4	W-402	W-403	W-8	W-2	W-404	W-15	W-29	W-16	W-21
高さ 40mm	Rアリ	20 25	20 25	20	20	20	20	20	20	20	20	20			20
高さ 60mm	Rアリ	20 25	20 50	20 25	20	20	20	20	20	20 25	20	20 50	20 50	20	20
	Rナシ	20	20	20						20		20	20	20	20
高さ 75mm	Rアリ	20 50	20 50	20						20		20 50	20 50	20	20
	Rナシ	20	20	20						20				20	20
高さ 100mm	Rアリ	20 50	20 50	20						20		20 50	20 50	20	20
	Rナシ	20	20	20						20				20	20
ササラ巾木		●	●	●								●	●		●

※在庫のない仕様に関しては、受注生産が可能です。受注条件など詳細は別途お問い合わせください。

防汚性能付

ササラ巾木

10 1ケース 10枚入

標準価格(税別)

2,700円/枚

枚売可

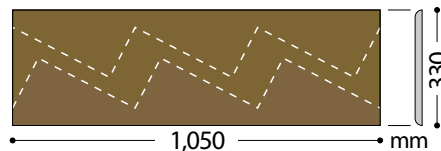

階段に合わせてカットしてお使いください。

3段分が2枚取れます。

□ ササラ巾木の常備在庫色は上記カラー巾木のサイズ表にてご確認ください。

□ ササラ巾木の別注は1色につき、600枚より承ります(納期:約3週間)。

防汚性能付

木目調(オーク)巾木

20 長さ 915mm
1ケース 20枚入

標準価格(税別)

高さ60mm 20 6,900円/ケース

高さ75mm 20 7,300円/ケース

高さ100mm 20 7,900円/ケース

50 50m巻

標準価格(税別)

高さ60mm 50 18,000円/巻



		WM-43	WM-30	WM-58	WM-32	WM-33	WM-48	WM-35	WM-49	WM-37	WM-59	WM-50	WM-53	WM-55
高さ 60mm	Rアリ	20 50	20	20	20	20 50	20	20	20	20 50	20	20 50	20	20 50
高さ 75mm	Rアリ	20	20	20	20	20	20	20	20	20	20	20	20	20
高さ 100mm	Rアリ	20				20		20		20		20		20

※在庫のない仕様に関しては、受注生産が可能です。受注条件など詳細は別途お問い合わせください。

旧→新対照表

旧品番	新品番	旧品番	新品番	旧品番	新品番	旧品番	新品番	旧品番	新品番	旧品番	新品番
CM-11003	CM-12247	HM-11053	HM-12095	HM-11102	HM-12011	HM-11143	HM-12170	GM-11196	GM-12225	CM-11238	CM-12281
HM-11011	HM-12060	HM-11054	HM-12096	HM-11104	HM-12024	HM-11144	HM-12171	GM-11197	GM-12226	CM-11239	CM-12278
HM-11012	HM-12061	HM-11055	HM-12074	HM-11105	HM-12025	HM-11147	HM-12163	GM-11198	GM-12227	CM-11240	CM-12279
HM-11013	HM-12068	HM-11056	HM-12075	HM-11106	HM-12026	HM-11148	HM-12164	GM-11199	GM-12228	CM-11244	CM-12280
HM-11014	HM-12069	HM-11060	HM-12073	HM-11107	HM-12037	HM-11149	HM-12165	GM-11200	GM-12229	CM-11245	CM-12283
HM-11015	HM-12097	HM-11064	HM-12107	HM-11108	HM-12038	HM-11150	HM-12166	GM-11201	GM-12230	CM-11246	CM-12282
HM-11016	HM-12098	HM-11065	HM-12108	HM-11110	HM-12021	HM-11151	HM-12167	GM-11202	GM-12231	CM-11249	CM-12241
HM-11017	HM-12066	HM-11066	HM-12109	HM-11111	HM-12022	HM-11152	HM-12145	GM-11203	GM-12232	CM-11250	CM-12243
HM-11018	HM-12067	HM-11067	HM-12110	HM-11112	HM-12027	HM-11153	HM-12146	LM-11204	LM-12218	CM-11251	CM-12244
HM-11021	HM-12088	HM-11068	HM-12116	HM-11113	HM-12028	HM-11154	HM-12147	LM-11205	LM-12219	CM-11252	CM-12250
HM-11022	HM-12089	HM-11069	HM-12117	HM-11114	HM-12029	HM-11155	HM-12148	LM-11206	LM-12220	CM-11254	CM-12245
HM-11023	HM-12090	HM-11070	HM-12118	HM-11115	HM-12033	HM-11156	HM-12149	LM-11207	LM-12221	CM-11255	CM-12246
HM-11024	HM-12091	HM-11071	HM-12111	HM-11116	HM-12034	HM-11157	HM-12150	LM-11208	LM-12222	CM-11258	CM-12251
HM-11025	HM-12092	HM-11072	HM-12112	HM-11117	HM-12030	HM-11158	HM-12151	LM-11209	LM-12223	CM-11259	CM-12252
HM-11026	HM-12093	HM-11073	HM-12113	HM-11118	HM-12031	HM-11162	HM-12140	XM-11210	XM-12233	CM-11260	CM-12253
HM-11027	HM-12094	HM-11074	HM-12128	HM-11119	HM-12032	HM-11163	HM-12141	XM-11211	XM-12234	CM-11261	CM-12256
HM-11028	HM-12062	HM-11075	HM-12129	HM-11120	HM-12046	HM-11164	HM-12142	XM-11212	XM-12235	CM-11262	CM-12257
HM-11029	HM-12063	HM-11076	HM-12130	HM-11121	HM-12049	HM-11165	HM-12143	XM-11213	XM-12236	CM-11263	CM-12258
HM-11030	HM-12119	HM-11079	HM-12125	HM-11122	HM-12048	HM-11166	HM-12144	CM-11216	CM-12285	CM-11265	CM-12255
HM-11031	HM-12120	HM-11080	HM-12126	HM-11123	HM-12047	HM-11176	HM-12152	CM-11217	CM-12286	CM-11266	CM-12259
HM-11032	HM-12121	HM-11081	HM-12127	HM-11124	HM-12050	HM-11177	HM-12153	CM-11218	CM-12289	CM-11267	CM-12262
HM-11033	HM-12078	HM-11082	HM-12123	HM-11125	HM-12035	HM-11180	HM-12154	CM-11219	CM-12290	CM-11268	CM-12248
HM-11034	HM-12079	HM-11083	HM-12124	HM-11126	HM-12036	HM-11181	HM-12155	CM-11220	CM-12291	CM-11269	CM-12249
HM-11035	HM-12080	HM-11086	HM-12004	HM-11127	HM-12043	HM-11182	HM-12156	CM-11221	CM-12287	CM-11272	CM-12265
HM-11036	HM-12081	HM-11087	HM-12005	HM-11128	HM-12044	HW-11186	類 HW-12185	CM-11222	CM-12288	CM-11273	CM-12266
HM-11037	HM-12082	HM-11088	HM-12006	HM-11129	HM-12045	HW-11187	類 HW-12186	CM-11227	CM-12271	CM-11274	CM-12254
HM-11038	HM-12083	HM-11089	HM-12007	HM-11130	HM-12040	HW-11188	類 HW-12187	CM-11228	CM-12269	CM-11276	CM-12260
HM-11044	HM-12101	HM-11092	HM-12012	HM-11131	HM-12051	HW-11189	類 HW-12190	CM-11229	CM-12276	CM-11277	CM-12261
HM-11045	HM-12102	HM-11093	HM-12013	HM-11136	HM-12172	HW-11190	類 HW-12191	CM-11230	CM-12274	CM-11278	CM-12263
HM-11046	HM-12114	HM-11094	HM-12014	HM-11137	HM-12177	HW-11191	類 HW-12188	CM-11232	CM-12272	CM-11279	CM-12264
HM-11047	HM-12115	HM-11095	HM-12019	HM-11138	HM-12176	HW-11192	類 HW-12189	CM-11233	CM-12267	KR-11286	KR-12301
HM-11050	HM-12122	HM-11096	HM-12020	HM-11140	HM-12179	HW-11193	類 HW-12203	CM-11234	CM-12277	KR-11287	KR-12302
HM-11051	HM-12070	HM-11099	HM-12015	HM-11141	HM-12180	HW-11194	類 HW-12204	CM-11235	CM-12273	KR-11288	KR-12303
HM-11052	HM-12071	HM-11101	HM-12010	HM-11142	HM-12178	GM-11195	GM-12224	CM-11237	CM-12275	KR-11289	KR-12304

類：製法等の変更により色が若干異なります。（注）旧品番で対照表に番号がないものは廃番となります。

sangetsu

www.sangetsu.co.jp

事業所一覧はこちらより
ご確認ください



sangetsu design site

FLAGSHIP サンゲツ品川ショールーム

〒108-0075 東京都港区港南2-16-4
品川グランドセントラルタワー 4F
TEL.0570-055-134 FAX.03-5463-6744

サンゲツ名古屋ショールーム

〒451-8575 名古屋市中区西区幅下1-4-1
TEL.0570-055-135 FAX.052-564-3229

サンゲツ大阪ショールーム

〒530-0001 大阪市北区梅田2-5-25
ハービスOSAKA 4F
TEL.0570-055-136 FAX.06-6347-9811

サンゲツ福岡ショールーム

〒812-0892 福岡市博多区東那珂1-11-11
TEL.0570-055-137 FAX.092-441-9503

sangetsu design studio

サンゲツ仙台ショールーム

〒984-0031 仙台市若林区六丁目字南98-1
TEL.022-287-3922 FAX.022-253-6806

サンゲツ金沢ショールーム

〒920-8205 石川県金沢市大友2-101
TEL.076-238-1411 FAX.076-238-1412

サンゲツ広島ショールーム

〒730-0017 広島市中区鉄砲町7-18
東芝フコク生命ビル 1F
TEL.082-223-8115 FAX.082-223-8117

北海道支社

〒064-0804 北海道札幌市中央区南四条西
10-1004-2 SYOKUSANビル 3F
TEL.011-251-3150 FAX.011-251-3151

東北支社

〒984-0031 仙台市若林区六丁目字南98-1
TEL.022-287-3765 FAX.022-287-2995

北関東支社

〒330-0843 さいたま市大宮区吉敷町
4-262-16 マルキュー大宮ビル 8F
TEL.048-601-5500 FAX.048-711-2681

東京支社

〒100-0011 東京都千代田区内幸町2-1-6
日比谷パークフロント 12F
TEL.03-3474-1181 FAX.03-3450-5038

西関東支社

〒231-0032 横浜市中区不老町2-9-1
関内ワイズビル
TEL.045-664-3442 FAX.045-664-3376

中部支社

〒451-8575 名古屋市中区西区幅下1-4-1
TEL.052-564-3111 FAX.052-564-3191

関西支社

〒541-0053 大阪市中央区本町4-3-9
本町サンケイビル 15F
TEL.06-6245-2301 FAX.06-6245-2302

中国四国支社

〒730-0017 広島市中区鉄砲町7-18
東芝フコク生命ビル 1F
TEL.082-223-8110 FAX.082-223-8120

九州支社

〒812-0892 福岡市博多区東那珂1-11-11
TEL.092-441-5181 FAX.092-441-5191

【東北支社】北東北営業所／福島営業所

【北関東支社】群馬営業所／栃木営業所／新潟営業所／茨城営業所／長野営業所

【東京支社】東関東営業所

【西関東支社】多摩営業所／厚木営業所

【中部支社】岐阜営業所／岡崎営業所／北陸支店／静岡営業所

【関西支社】京都営業所／神戸営業所／東大阪営業所／南大阪営業所

【中国四国支社】岡山営業所／四国支店

【九州支社】北九州営業所／熊本営業所／南九州営業所

株式会社 サンゲツ 沖縄

〒901-2227 沖縄県宜野湾市宇地泊1-7-20
レキオスクエア宇地泊 3F 7号室
TEL.098-897-8722 FAX.098-897-8724

sangetsu design studio

サンゲツ沖縄ショールーム

〒901-2227 沖縄県宜野湾市宇地泊1-7-20
レキオスクエア宇地泊 2F
TEL.098-890-2025 FAX.098-890-3789

見本帳について

- 現品見本や見本帳写真と商品が若干異なる場合がありますのでご了承ください。
- 掲載商品の価格および仕様は、当見本帳発行時(2024年10月)のもので、経済変動、品質の改善により、やむを得ず価格および仕様を変更させていただく場合があります。ご注文の際は、販売店あるいは弊社営業窓口にご確認ください。
- 当見本帳に記載されている各種試験データは測定値であり、保証値ではありませんのでご了承ください。
- 当見本帳に掲載している商品および写真等を許可なく複製、転載することを固くお断りいたします。
- 表示価格は標準材料価格であり、消費税は含まれておりません。

見本帳の廃棄に関するお願い

不要となった見本帳につきましては、しかるべき資格を有する産業廃棄物処理業者に直接廃棄を委託していただきますようお願い申し上げます。



エコ活動にご協力を
お願いいたします。
ご利用後のカクロウの
再活用をお願いします。

発行日／2024年10月

発行所／株式会社サンゲツ

有効期限／2027年10月

*見本帳の有効期限は、都合により変更する場合がありますのでご了承ください。

